

Projector Dell™ 7700FullHD

# Manual do Utilizador

# Notas, Chamadas de atenção e Avisos



**NOTA:** Uma NOTA assinala informações importantes que o ajudam a tirar o máximo partido do seu computador.



**CUIDADO:** Uma chamada de CUIDADO indica danos potenciais ao hardware ou perda de dados se as instruções não forem respeitadas.



**ATENÇÃO:** Um AVISO assinala a possibilidade de ocorrência de danos materiais, de ferimentos físicos ou o risco de morte.

---

As informações constantes deste documento estão sujeitas a alterações sem aviso prévio.

© 2012 Dell Inc. Reservados todos os direitos.

É expressamente proibida a reprodução destes materiais seja de que forma for sem autorização escrita da Dell Inc.

Marcas registadas utilizadas neste texto: *Dell* e o logótipo *DELL* são marcas registadas da

Dell Inc.; *DLP* e o logótipo *DLP* são marcas comerciais da TEXAS INSTRUMENTS INCORPORATED; *Microsoft* e *Windows* são ou marcas comerciais ou marcas registadas da Microsoft Corporation nos Estados Unidos e/ou noutros países.

Outros nomes ou marcas registadas podem ser utilizados neste documento como referência às entidades titulares dos respectivos nomes e marcas ou dos seus produtos. A Dell Inc. nega qualquer interesse nos nomes ou nas marcas registadas que não sejam propriedade sua.

Modelo 7700FullHD

Março de 2012 Rev. A00

# Índice

1	O seu Projector Dell . . . . .	7
	Sobre o Projector . . . . .	8
2	Ligar o Projector . . . . .	10
	Instalar o Dongle Sem Fios Opcional . . . . .	11
	<b>Ligação ao Computador . . . . .</b>	<b>12</b>
	Ligar um Computador Usando um Cabo VGA . . . . .	12
	Círculo de Ligação de Monitor (Monitor Loop-Through) Usando Cabos VGA . . . . .	13
	Ligação a um computador com um cabo RS232 . . . . .	14
	Ligação a um Computador através do Cabo USB . . . . .	15
	Ligação a um Computador através de um Adaptador Sem Fios (Opcional) . . . . .	16
	<b>Ligação a um leitor de DVD . . . . .</b>	<b>17</b>
	Ligação a um leitor de DVD usando um cabo S-vídeo . . . . .	17
	Ligação a um Leitor de DVDs com um Cabo de Vídeo Composto . . . . .	18
	Ligação a um Leitor de DVDs com um Cabo de Sinal Componente . . . . .	19
	Ligação a um Leitor de DVD com um Cabo de Vídeo Componente 3 RCA . . . . .	20
	Ligação a um Leitor de DVDs Usando um Cabo HDMI . . . . .	21
	<b>Ligação a Uma Rede de Área Local (LAN) . . . . .</b>	<b>22</b>

Para projectar uma imagem e controlar o projector conectado a uma rede usando um cabo RJ45. . . . .	22
Opções de Instalação Profissional: Instalação para Controlo de Ecrã Automático . . . . .	23
Ligação Com Caixa de Controlo Comercial RS232 . . . . .	24
<b>3 Utilização do Projector . . . . .</b>	<b>25</b>
<b>Ligar o Projector . . . . .</b>	<b>25</b>
<b>Desligar o Projector . . . . .</b>	<b>25</b>
<b>Ajustamento da Imagem Projectada . . . . .</b>	<b>26</b>
Eleva o Projector . . . . .	26
Baixa o Projector . . . . .	26
<b>Ajustamento do Zoom e da Focagem do Projector . . . . .</b>	<b>27</b>
<b>Ajustamento do Tamanho da Imagem Projectada . . . . .</b>	<b>28</b>
<b>Utilização do Painel de Controlo . . . . .</b>	<b>30</b>
<b>Utilizar o Controlo Remoto . . . . .</b>	<b>32</b>
<b>Instalação das Pilhas do Controlo Remoto . . . . .</b>	<b>35</b>
<b>Distância de Funcionamento Com o Controlo Remoto . . . . .</b>	<b>36</b>
<b>Utilização da Informação Apresentada no Ecrã (OSD) . . . . .</b>	<b>37</b>
ORIGEM DE ENTRADA . . . . .	37
AJUSTE AUTOMÁTICO . . . . .	38
BRILHO/CONTR. . . . .	39
MODO DE VÍDEO . . . . .	39

VOLUME . . . . .	40
ENTRADA DE ÁUDIO . . . . .	40
DEFINIÇÕES AVANÇADAS . . . . .	40
IDIOMA . . . . .	54
AJUDA . . . . .	54
<b>Instalação de Rede Sem Fios . . . . .</b>	<b>55</b>
Activar a Rede Sem Fios no Projector . . . . .	56
Instalar o Software da Aplicação de Rede Sem Fios no Seu Computador . . . . .	58
Inicie a aplicação de rede sem fios . . . . .	61
<b>Instalação da Presentation to Go (PtG) . . . . .</b>	<b>65</b>
Visualizador PtG . . . . .	66
Visualizador de Fotos . . . . .	66
Introdução à Função PtG/Foto . . . . .	67
Síntese da função PtG . . . . .	67
Síntese da Função Fotografia . . . . .	68
Introdução aos botões . . . . .	68
Instalar o software da aplicação PtG Converter no seu computador . . . . .	69
Utilizar o PtG Converter . . . . .	70
<b>Instalação da projecção do áudio . . . . .</b>	<b>71</b>
Activar a rede sem fios ou a LNA no projector . . . . .	72
Instalar o Software da Aplicação de Rede Sem Fios no Seu Computador . . . . .	73
Iniciar a Aplicação Sem Fios . . . . .	74
Iniciar sessão . . . . .	75
<b>Instalação de Sequência de vídeo . . . . .</b>	<b>76</b>
Formato de suporte de sequência de vídeo . . . . .	76
Activar a rede sem fios ou a LNA no projector . . . . .	77

Instalar o Software da Aplicação de Rede Sem Fios Dell no Seu Computador . . . . .	77
Inicie a aplicação de rede sem fios . . . . .	77
Iniciar sessão . . . . .	77
<b>Gerir o Projector a Partir da Gestão Web . . . . .</b>	<b>78</b>
Configurar a Definição de Rede . . . . .	78
Aceder à Gestão Web . . . . .	78
<b>Fazer Token da Aplicação . . . . .</b>	<b>99</b>
4 Resolução de Problemas do Projector . . . . .	101
<b>Sinais de Orientação . . . . .</b>	<b>105</b>
<b>Substituição da lâmpada . . . . .</b>	<b>106</b>
5 Especificações . . . . .	108
6 Como contactar a Dell . . . . .	115
7 Apêndice: Glossário . . . . .	116

# O seu Projector Dell

O seu projector vem acompanhado de todos os itens mostrados em baixo. Certifique-se de que tem todos os itens e contacte a Dell™ caso algum deles esteja em falta.

---

## Conteúdo da Embalagem

---

Cabo de alimentação

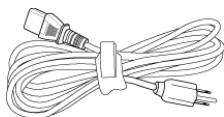

Cabo VGA de 1,8 m (VGA para VGA)

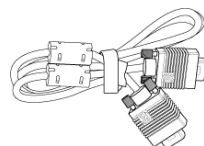

Cabo USB de 1,8 m (USB-A para USB-B) Controlo remoto

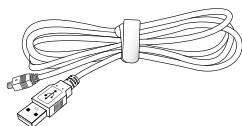

CD Manual do Utilizador e Documentação

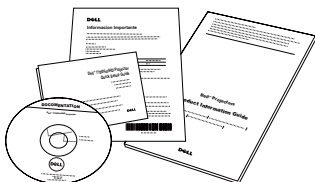

Pilhas AAA (2)



## Sobre o Projector

### Vista

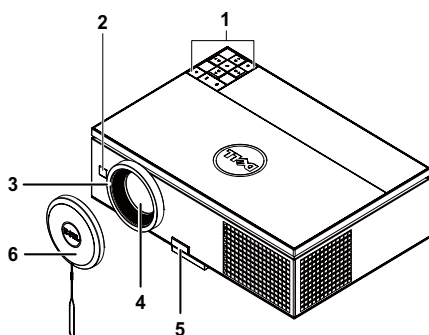

### Vista Inferior

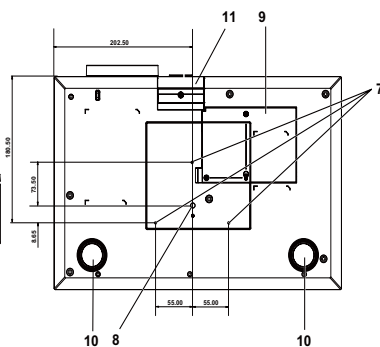

1	Painel de controlo
2	Receptor IV (Infravermelhos)
3	Anel de focagem
4	Lente
5	Botão de elevação para ajustamentos de altura
6	Tampa da lente
7	Orifícios de fixação para montagem no tecto: Orifício de parafuso M3 x 6.5 mm profundidade. Binário de aperto recomendado <8 kgf-cm
8	Orifício de montagem para tripé: Inserção de porca 1/4" x 20 UNC
9	Tampa da lâmpada
10	Roda para ajustamento da inclinação
11	Pé elevatório

### CUIDADO: Instruções de Segurança

- 1 Não utilize o projector na proximidade de electrodomésticos que gerem muito calor.
- 2 Não utilize o projector em áreas onde exista demasiado pó. O pó pode conduzir a falhas do sistema e o projector desligará automaticamente.
- 3 Certifique-se de que o projector está instalado numa área bem ventilada.
- 4 Não bloqueie os orifícios de ventilação e as aberturas no projector.



- 5** Certifique-se de que o projector é utilizado somente a temperaturas ambiente entre 5° C e 35° C.
- 6** Não toque na saída de ventilação quando o projector estiver ligado ou imediatamente após este ser desligado uma vez que esta pode atingir temperaturas altas.
- 7** Não olhe directamente para a lente enquanto o projector estiver ligado uma vez que poderá sofrer danos à visão.
- 8** Não coloque quaisquer objectos próximo ou à frente do projector, nem tape a lente, enquanto o projector estiver ligado uma vez que o calor pode ocasionar o derretimento ou incêndio do objecto.
- 9** Não utilize o projector sem fios na proximidade de aparelhos tipo pacemaker.
- 10** Não utilize o projector sem fios na proximidade de equipamentos médicos.
- 11** Não utilize o projector sem fios na proximidade de unidades microondas.

**NOTA:**

- Não tente instalar o projector no tecto por si próprio. Este deverá ser instalado por um técnico qualificado.
- Kit de Montagem no Tecto Recomendado (P/N: C3505). Para mais informações consulte o sítio Web do Suporte Dell em [support.dell.com](http://support.dell.com)
- Para mais informações, consulte as *Informações de segurança* incluídas juntamente com o projector.
- O projector 7700FullHD só pode ser usado em ambientes interiores.

# 2

## Ligar o Projector

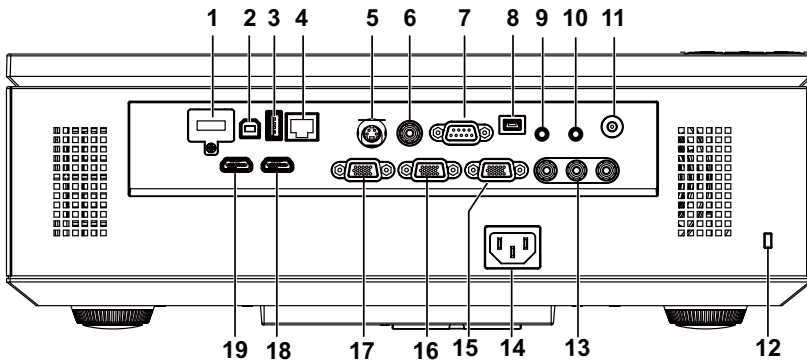

1	Conector WiFi USB (Tipo A)	11	Conector de saída CC +12 V
2	Conector de Monitor USB Tipo USB-B	12	Ranhuira de cabo de segurança
3	Conector de Monitor USB Tipo USB-A	13	Conector de entrada de vídeo componente
4	Conector RJ45	14	Conector do cabo de alimentação
5	conector S-Vídeo	15	Conector de saída VGA-A (monitor loop-through)
6	Conector de vídeo composto	16	Conector de entrada VGA B (D-sub)
7	Conector RS232 (D-sub)	17	Conector de entrada VGA-A (D-sub)
8	Conector mini-USB (Mini Tipo B) para controlo remoto	18	Conector HDMI-B
9	Conector de saída de áudio	19	Conector HDMI-A
10	Conector de entrada de áudio		

**⚠ CUIDADO:** Antes de iniciar qualquer dos procedimentos desta secção, siga as Instruções de Segurança conforme descrito em página 8 .

## Instalar o Dongle Sem Fios Opcional

O seu projector deverá estar instalado com um dongle sem fios se pretender usar a opção de rede sem fios. Consulte a "Instalação de Rede Sem Fios" na página 55. O adaptador sem fios não é fornecido juntamente com o seu projector. Pode adquiri-lo no sítio Web da Dell em [www.dell.com](http://www.dell.com).

- 1 Desaparafuse e remova a tampa do dispositivo sem fios.

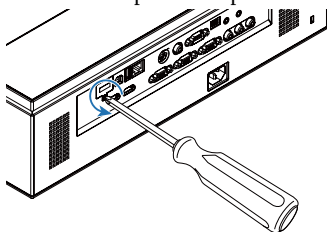

- 2 Conecte o dongle sem fios.

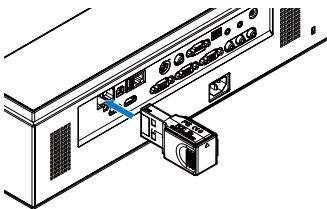

- 3 Instale a tampa do dispositivo sem fios.

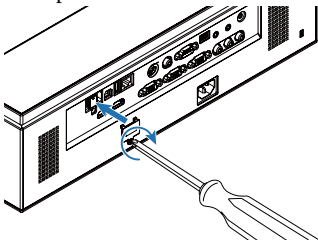

# Ligação ao Computador

## Ligar um Computador Usando um Cabo VGA

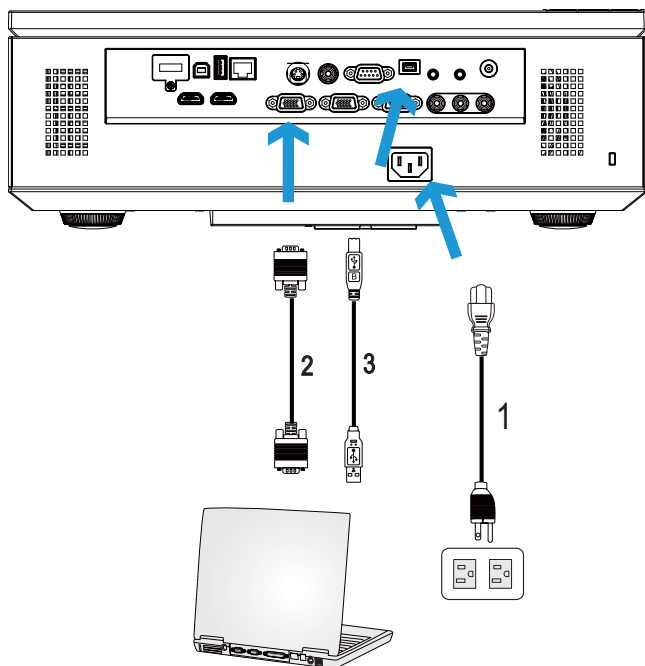

1	Cabo de alimentação
2	Cabo VGA para VGA
3	Cabo USB-A para Mini USB-B



**NOTA:** O cabo Mini USB deve estar conectado se pretender utilizar as funcionalidades Página Acima e Página Abaixo no controlo remoto.



**NOTA:** O cabo mini-USB não é fornecido juntamente com o projector. Pode adquirir o cabo HDMI no Web site da Dell em [www.dell.com](http://www.dell.com).

## Circuito de Ligação de Monitor (Monitor Loop-Through) Usando Cabos VGA

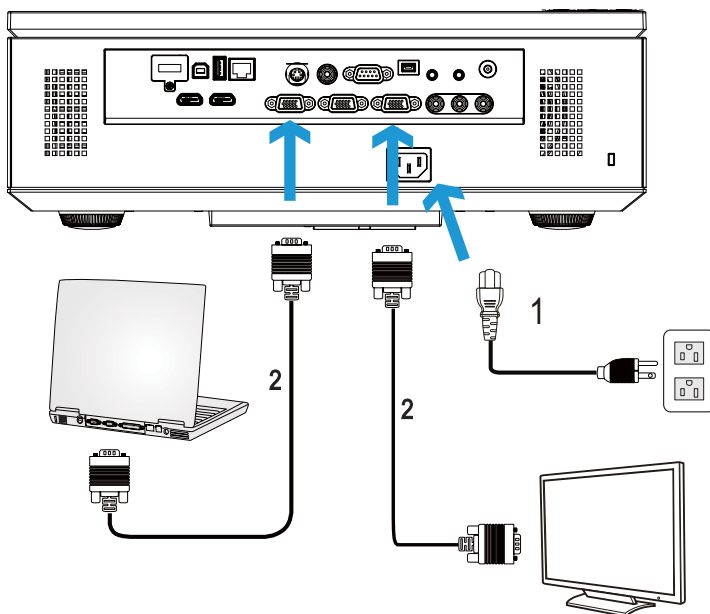

1	Cabo de alimentação
2	Cabo VGA para VGA



**NOTA:** Só é fornecido um cabo VGA juntamente com o projetor. Pode ser comprado um cabo VGA adicional no sítio Web da Dell em [www.dell.com](http://www.dell.com).

## Ligação a um computador com um cabo RS232

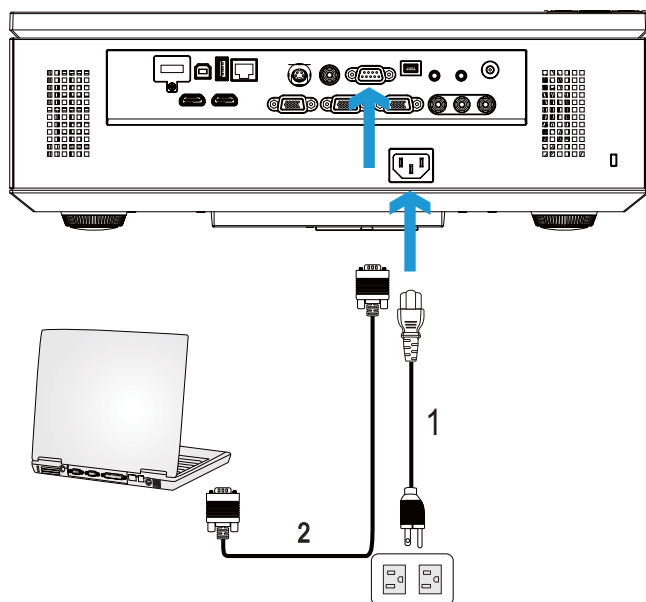

1	Cabo de alimentação
2	Cabo RS232 (D-sub de 9 pinos fêmea para inversor de fase pino 2-3 fêmea)



**NOTA:** O cabo RS232 (D-sub de 9 pinos fêmea para inversor de fase pino 2-3 fêmea) não é fornecido juntamente com o seu projector. Consulte um profissional para obter o cabo e o software do controlo remoto RS232.

## Ligação a um Computador através do Cabo USB

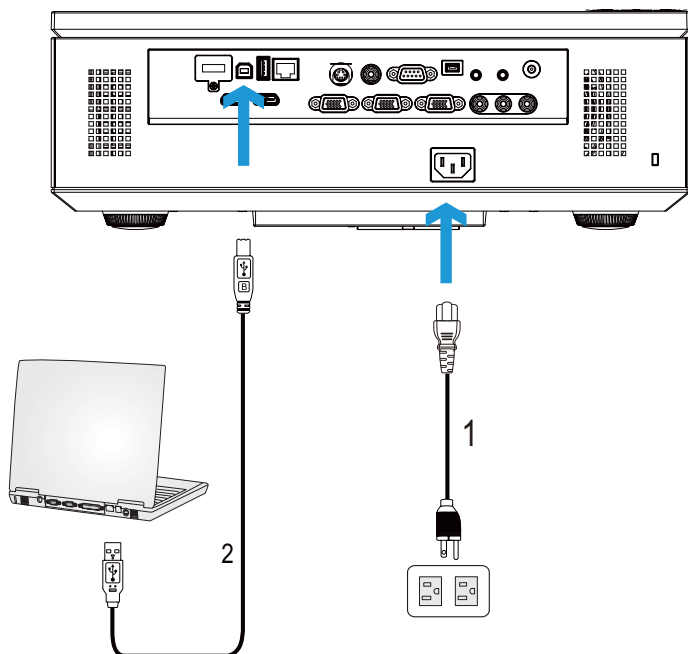



1	Cabo de alimentação
2	Cabo USB-A para USB-B

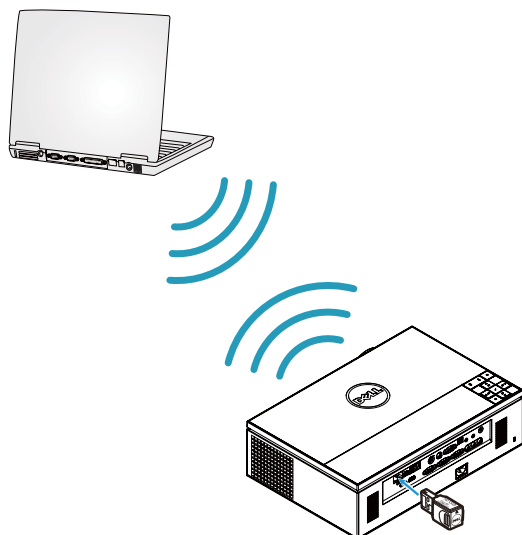

**NOTA:** Plug and Play. Só é fornecido um cabo USB juntamente com o projetor. Pode ser comprado um cabo USB adicional no sítio Web da Dell em [www.dell.com](http://www.dell.com).

## Ligação a um Computador através de um Adaptador Sem Fios (Opcional)



-  **NOTA:** O seu computador deverá estar equipado com um conector sem fios e devidamente configurado para detecção de outra ligação sem fios. Consulte a documentação do computador sobre como configurar ligações sem fios.
-  **NOTA:** O seu projector deverá estar instalado com um adaptador sem fios se pretender usar a opção de rede sem fios. Consulte a "Instalação de Rede Sem Fios" na página 55.



# Ligação a um leitor de DVD

## Ligação a um leitor de DVD usando um cabo S-vídeo

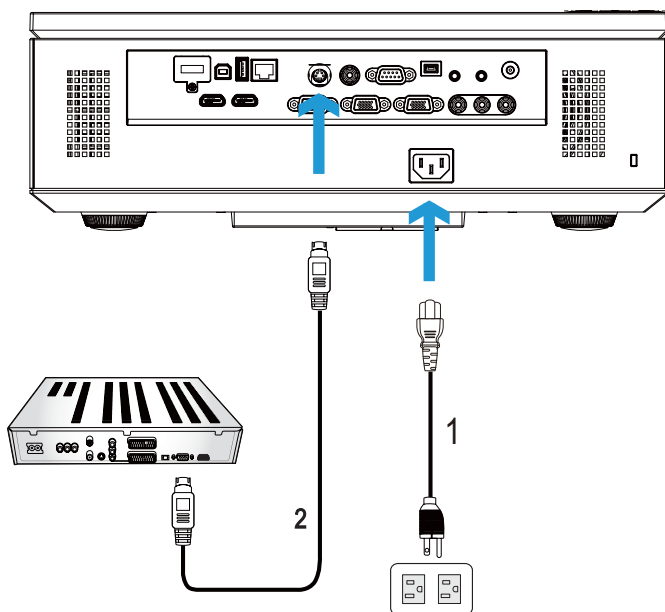

1	Cabo de alimentação
2	Cabo S-Vídeo



**NOTA:** O cabo S-vídeo não é fornecido juntamente com o projector. Pode comprar o cabo de Extensão S-Vídeo (15 mts/30 mts) no sítio Web da Dell em [www.dell.com](http://www.dell.com).

## Ligação a um Leitor de DVDs com um Cabo de Vídeo Composto

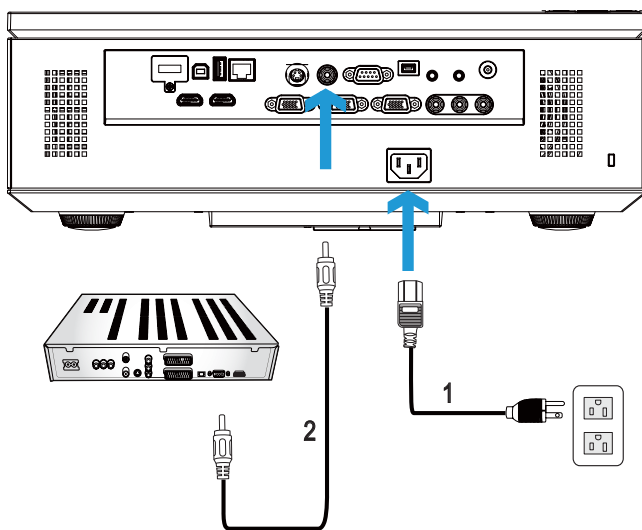

1	Cabo de alimentação
2	Cabo de sinal de vídeo composto



**NOTA:** O cabo de Vídeo Composto não é fornecido juntamente com o projector. Pode comprar o cabo de Extensão Vídeo Composto (15 mts/30 mts) no sítio Web da Dell em [www.dell.com](http://www.dell.com).

## Ligação a um Leitor de DVDs com um Cabo de Sinal Componente

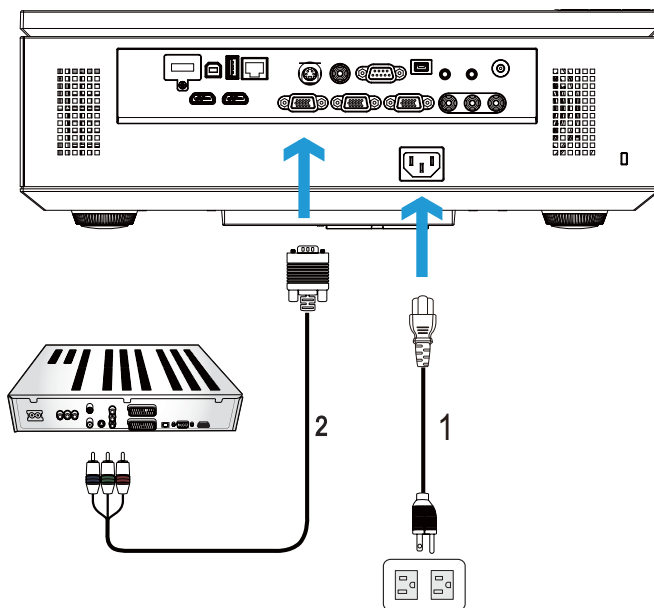

1	Cabo de alimentação
2	Cabo de Vídeo VGA para Componente



**NOTA:** O cabo de VGA para Vídeo Componente não é fornecido juntamente com o projector. Pode comprar o cabo de Extensão VGA para Vídeo Componente (15mts/30mts) no sítio Web da Dell em [www.dell.com](http://www.dell.com).

## Ligação a um Leitor de DVD com um Cabo de Vídeo Componente 3 RCA

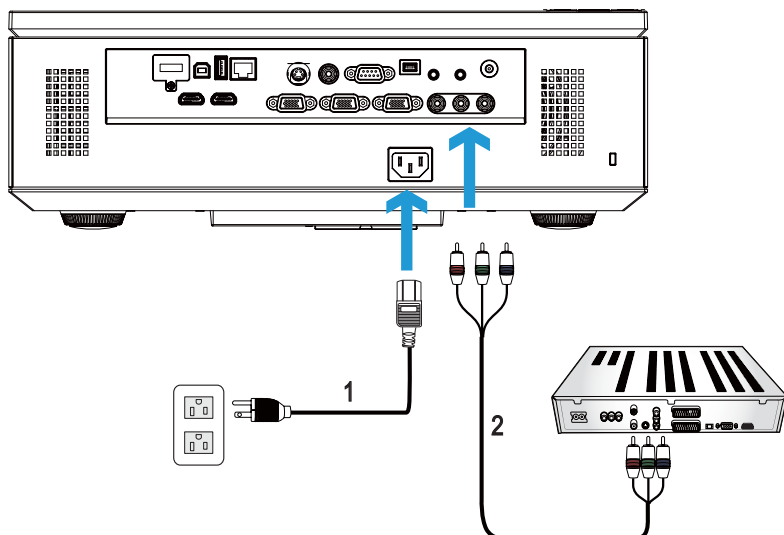

1	Cabo de alimentação
2	Cabo 3 RCA para Vídeo Componente 3 RCA (Macho para Macho)



**NOTA:** O cabo 3 RCA para Vídeo Componente 3 RCA (Macho para Macho) não é fornecido juntamente com o seu projector. Pode comprar o cabo de Extensão 3 RCA para Vídeo Componente 3 RCA (Macho para Macho) (15 m/30 m) no Web site da Dell em [www.dell.com](http://www.dell.com).

## Ligação a um Leitor de DVDs Usando um Cabo HDMI

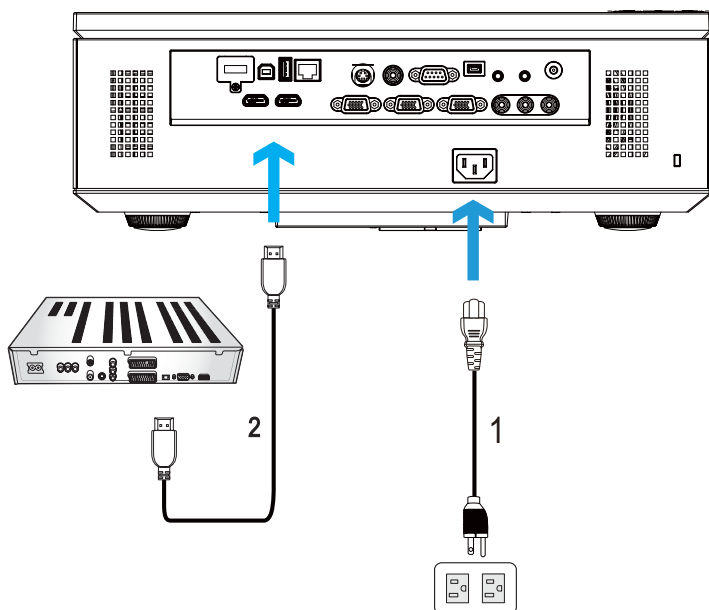

1	Cabo de alimentação
2	Cabo de HDMI



**NOTA:** O cabo de HDMI não é fornecido juntamente com o projector. Pode adquirir o cabo HDMI no sítio Web da Dell em [www.dell.com](http://www.dell.com).

## Ligação a Uma Rede de Área Local (LAN)

Para projectar uma imagem e controlar o projector conectado a uma rede usando um cabo RJ45.

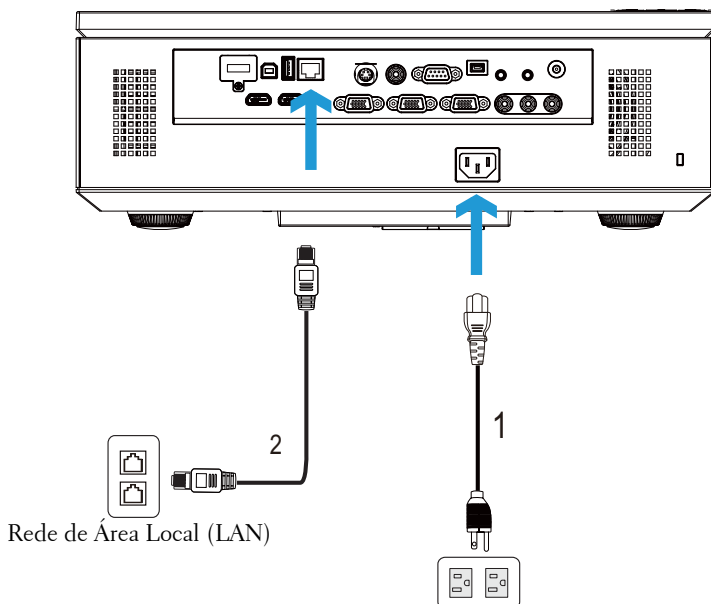

1	Cabo de alimentação
2	Cabo RJ45



**NOTA:** O cabo RJ45 não é fornecido juntamente com o projector. Pode adquirir o cabo RJ45 no sítio Web da Dell em [www.dell.com](http://www.dell.com).

## Opções de Instalação Profissional: Instalação para Controlo de Ecrã Automático

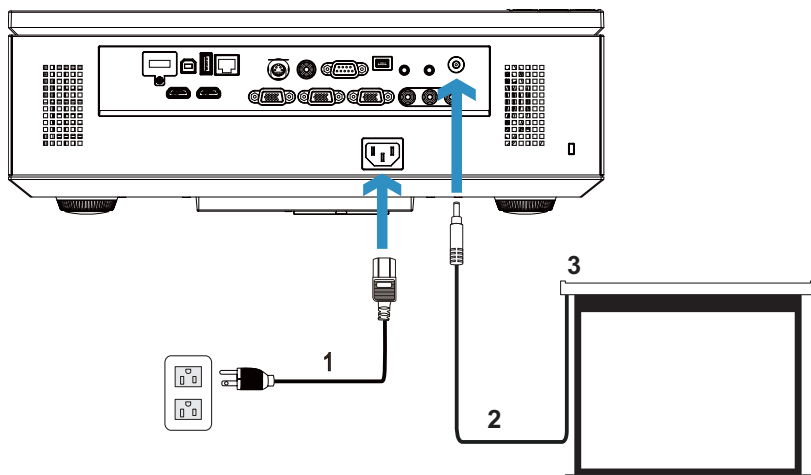

1	Cabo de alimentação
2	Ficha 12 V CC
3	Ecrã de projecção motorizado

**NOTA:** Utilize uma ficha de 12 V CC com 1,7 mm (DI) x 4,00 mm (DE) x 9,5 mm (ponta) para ligar o ecrã automático ao projetor.

Ficha 12 V CC



## Ligação Com Caixa de Controlo Comercial RS232

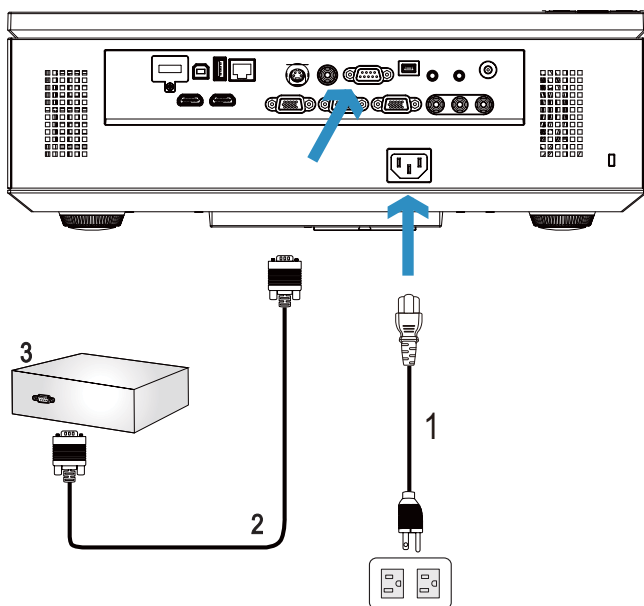

1	Cabo de alimentação
2	Cabo RS232 (D-sub de 9 pinos fêmea para inversor de fase pino 2-3 fêmea)
3	Caixa de controlo Comercial RS232



**NOTA:** O cabo RS232 (D-sub de 9 pinos fêmea para inversor de fase pino 2-3 fêmea) não é fornecido juntamente com o seu projector. Consulte um técnico profissional para obter o cabo.



# Utilização do Projector

## Ligar o Projector



**NOTA:** Ligue o projector antes de ligar a fonte (computador, leitor de DVD, etc.). O botão **Botão de alimentação** fica azul e intermitente até ser premido.

- 1 Remova a tampa da lente.
- 2 Ligue o cabo de alimentação e os cabos de sinal apropriados ao projector. Para mais informações sobre a ligação do projector, consulte a secção "Ligar o Projector" na página 10.
- 3 Prima o botão **Botão de alimentação** (consulte a secção "Utilização do Painel de Controlo" na página 30 para localizar o botão **Botão de alimentação**).
- 4 Ligue a fonte de sinal (computador, leitor de DVD, etc.).
- 5 Ligue a fonte de sinal ao projector usando o cabo adequado. Consulte a secção "Ligar o Projector" na página 10 para instruções sobre como ligar a fonte ao projector.
- 6 Por predefinição, a origem de entrada do projector está definida para VGA-A. Altere a origem de entrada do projector se for necessário.
- 7 Se tiver várias origens de sinal ligadas ao projector, prima o botão **Fonte** no controlo remoto ou no painel de controlo para seleccionar a origem de sinal pretendida. Consulte a secção "Utilização do Painel de Controlo" na página 30 e "Utilizar o Controlo Remoto" na página 32 para localizar o botão **Fonte**.

## Desligar o Projector



**CUIDADO:** Desligue o projector após ter procedido ao encerramento correcto do mesmo, tal como explicado no seguinte procedimento.

- 1 Prima o botão **Botão de alimentação**. Siga as instruções apresentadas no ecrã para desligar correctamente o projector.



**NOTA:** É apresentada a mensagem "**Prima o botão de alimentação para desligar o projector.**" no ecrã. A mensagem desaparece decorridos 5 segundos ou pode premir o botão **Menu** para sair.

- 2 Prima o botão **Botão de alimentação** novamente. As ventoinhas de arrefecimento continuam a funcionar durante 120 segundos.

3 Para desligar o projector rapidamente, prima o botão Botão de alimentação e mantenha premido durante 1 segundo enquanto as ventoinhas de arrefecimento ainda estiverem em funcionamento.

**NOTA:** Antes de ligar o projector novamente, aguarde 60 segundos para permitir que a temperatura interna estabilize.

4 Desligue o cabo de alimentação da tomada eléctrica e desligue o projector.

## Ajustamento da Imagem Projectada

### Elevar o Projector

1 Prima o botão de Elevação .

2 Eleve o projector até atingir o ângulo de projecção pretendido e, de seguida, liberte o botão para fixar o pé de elevação nessa posição.

3 Utilize a roda de ajuste da inclinação para ajustar o ângulo de projecção.

### Baixar o Projector

1 Prima o botão de Elevação .

2 Baixe o projector e de seguida liberte o botão para fixar o pé elevatório na posição escolhida.

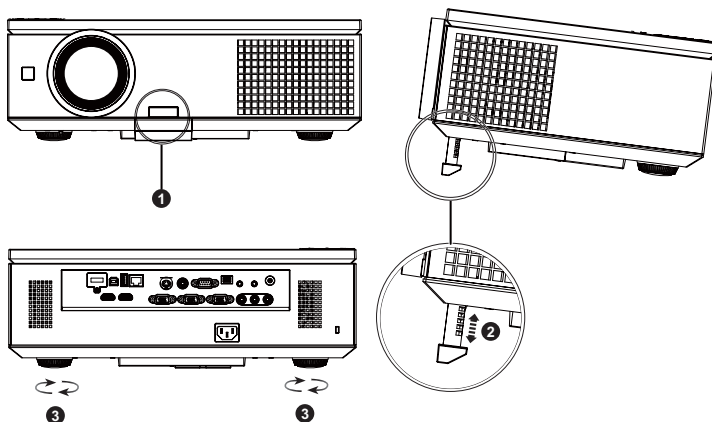

1	Botão de Elevação
2	Pé elevatório (Ângulo de inclinação: 0 a 8 graus)
3	Roda para ajustamento da inclinação

## Ajustamento do Zoom e da Focagem do Projector

**△ CUIDADO:** Para evitar danificar o projector, certifique-se de que a porta lateral está totalmente fechada e de que o pé de elevação está completamente recolhido antes de mover o projector.

- 1 Abra a porta lateral do projector.
- 2 Retire o bloqueio de deslocamento da lente antes de ajustar o deslocamento.
- 3 Rode o botão de deslocamento vertical/horizontal da lente para deslocar a lente.
- 4 Depois de ajustar o deslocamento da lente, bloqueie o deslocamento.
- 5 Mova o anel de ajuste de zoom para cima e para baixo para aumentar e diminuir o zoom.
- 6 Rode o anel de focagem até a imagem ficar nítida. O projector foca a partir de distâncias compreendidas entre 1,0 m e 12,0 m (3,28 pés para 39,37 pés).
- 7 Feche a porta lateral do projector.

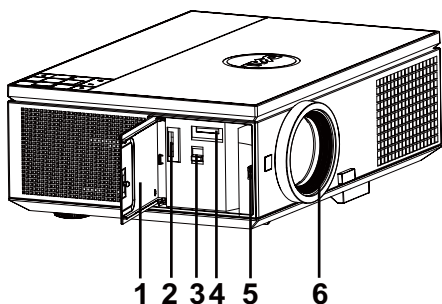

1	Porta lateral
2	Botão de deslocamento vertical da lente
3	Bloqueio de deslocamento da lente
4	Botão de deslocamento horizontal da lente
5	Anel de zoom
6	Anel de focagem

# Ajustamento do Tamanho da Imagem Projectada

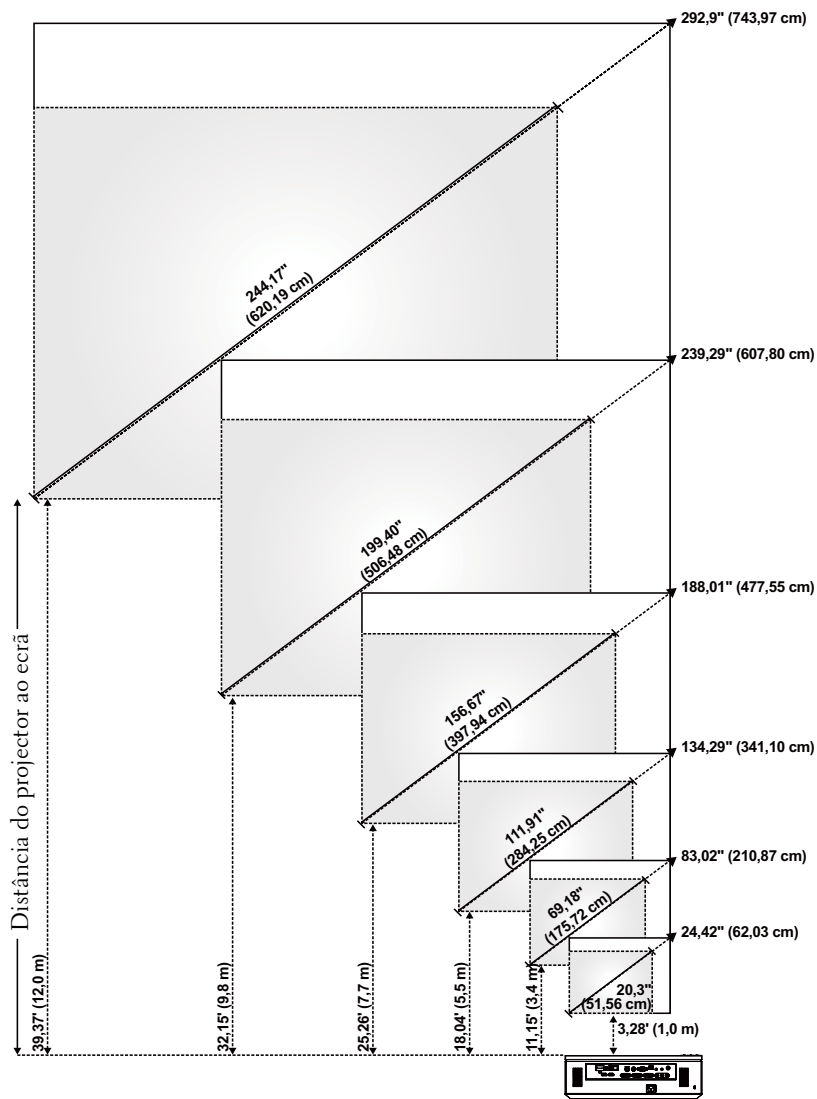

Desejado Distância (m) <A>	(Zoom mín.)			(Zoom máx.)		
	Tamanho do ecrã		Topo	Tamanho do ecrã		Topo
	Diagonal (polegadas) <B>	L (cm) x A (cm)	Da base até ao topo da imagem (cm) <C>	Diagonal (polegadas) <B>	L (cm) x A (cm)	Da base até ao topo da imagem (cm) <C>
1	20,3	45 x 25	29	24,42	54 x 30	35
3,4	69,18	153 x 86	99	83,02	184 x 103	119
5,5	111,91	248 x 139	160	134,29	297 x 167	192
7,7	156,67	347 x 195	224	188,01	416 x 234	269
9,8	199,4	441 x 248	286	239,29	530 x 298	343
12	244,17	541 x 304	350	292,9	649 x 365	420

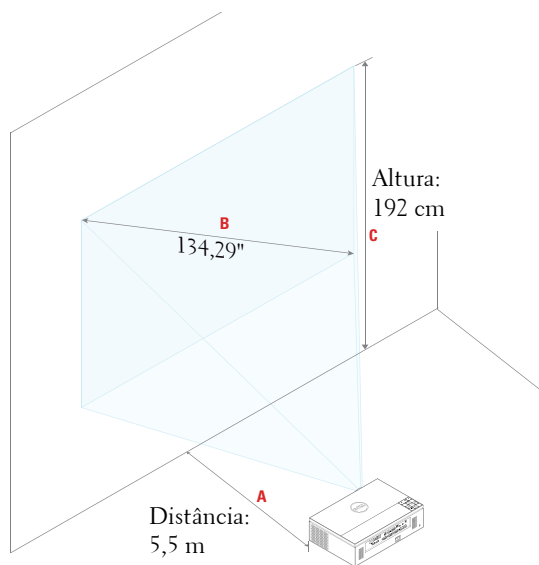

# Utilização do Painel de Controlo

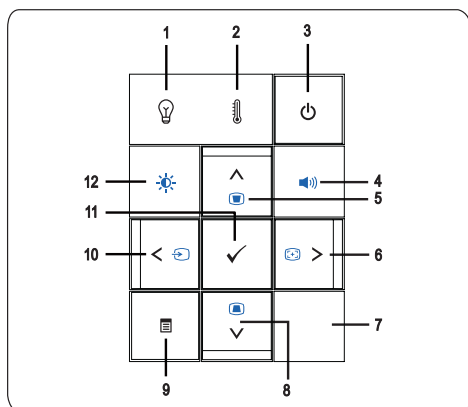

## 1 LED LÂMPADA

Se o indicador LÂMPADA âmbar estiver aceso ou intermitente, pode ter ocorrido um dos seguintes problemas:

- A lâmpada está a atingir o fim de vida útil.
- O módulo de lâmpada não está devidamente instalado
- Erro do controlador da lâmpada
- Erro da roda de cores















Para mais informações, consulte as secções "Resolução de Problemas do Projector" na página 101 e "Sinais de Orientação" na página 105.

## 2 LED TEMPERATURA

Se o indicador TEMP âmbar estiver aceso ou intermitente, pode ter ocorrido um dos seguintes problemas:





- A temperatura interna do projector é muito alta
- Erro da roda de cores

Para mais informações, consulte as secções "Resolução de Problemas do Projector" na página 101 e "Sinais de Orientação" na página 105.

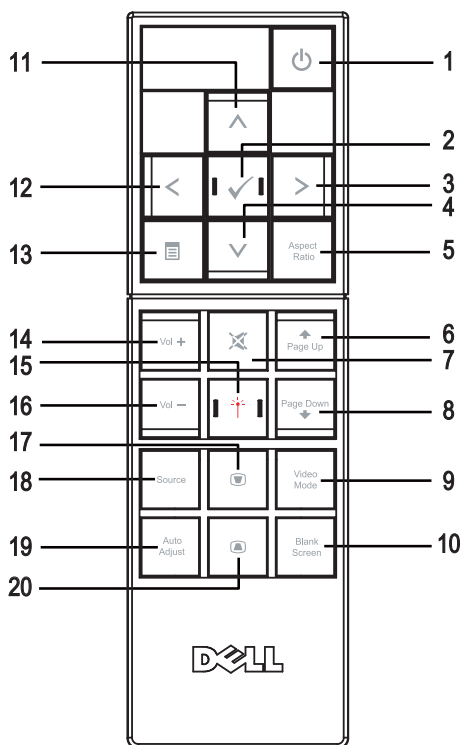









3	Botão de alimentação 	Liga e desliga o projector. Para mais informações, consulte as secções "Ligar o Projector" na página 25 e "Desligar o Projector" na página 25.
4	Controlo do volume 	Permite aumentar ou diminuir o volume.
5	Cima  / Ajuste de Keystone 	Prima para navegar pelos itens do menu OSD (Apresentados no Ecrã). Prima para ajustar a distorção da imagem provocada pela inclinação do projector (+/-30 graus).
6	Direita  / Ajuste Automático 	Prima para navegar pelos itens do menu OSD (Apresentados no Ecrã). Prima para sincronizar o projector com a origem de entrada do sinal.  <b>NOTA: Ajuste automático não funciona se o OSD (menu no ecrã) estiver visível.</b>
7	Receptor IV	Aponte o controlo remoto em direcção ao receptor IV e prima um botão.
8	Baixo  / Ajuste de Keystone 	Prima para navegar pelos itens do menu OSD (Apresentados no Ecrã). Prima para ajustar a distorção da imagem provocada pela inclinação do projector (+/-30 graus).
9	Botão Menu 	Prima para activar a apresentação de informação no ecrã (OSD). Utilize os botões de direcção e o botão <b>Menu</b> para navegar pela informação no ecrã.
10	Esquerda  / Fonte 	Prima para navegar pelos itens do menu OSD (Apresentados no Ecrã). Prima para alternar entre as fontes de sinal RGB Analógico, Composto, Componente (YPbPr, via VGA), HDMI e S-Vídeo quando existirem várias fontes de sinal ligadas ao projector.
11	Botão Enter 	Prima para confirmar a selecção do item.
12	Controlo de brilho e contraste 	Permite ajustar os valores de brilho e contraste.



## Utilizar o Controlo Remoto



1	Botão de alimentação 	Liga e desliga o projector. Para mais informações, consulte as secções "Ligar o Projector" na página 25 e "Desligar o Projector" na página 25.
2	Botão Enter 	Prima para confirmar a selecção.
3	Para a Direita 	Prima para navegar pelos itens do menu OSD (Apresentados no Ecrã).
4	Para Baixo 	Prima para navegar pelos itens do menu OSD (Apresentados no Ecrã).



5	Rel. de aspecto	Prima para alterar a relação de aspecto de uma imagem.
6	Página Acima 	Prima para ir para a página anterior.  <b>NOTA:</b> O cabo Mini USB deve estar conectado se quiser utilizar a funcionalidade Página Acima.
7	Cortar o som 	Prima para cortar ou repor o som ao nível do altifalante do projector.
8	Página Abaixo 	Prima para ir para a página seguinte.  <b>NOTA:</b> O cabo Mini USB deve estar conectado se quiser utilizar a funcionalidade Página Abaixo.
9	Modo de Vídeo	O projector inclui configurações predefinidas que foram optimizadas para a apresentação de dados (gráficos de computador) ou vídeo (filmes, jogos, etc.). Prima o botão <b>Modo de Vídeo</b> para alternar entre <b>Modo de Apresentação</b> , <b>Modo de Brilho</b> , <b>Modo de Vídeo</b> , <b>sRGB</b> , ou <b>Modo Person</b> . Prima o botão <b>Modo de Vídeo</b> uma vez para aceder ao modo de Exibição actual. Prima novamente o botão <b>Modo de Vídeo</b> para alternar entre modos.
10	Botão Ecrã Vazio	Prima para ocultar/apresentar a imagem.
11	Para cima 	Prima para navegar pelos itens do menu OSD (Apresentados no Ecrã).
12	Para a esquerda 	Prima para navegar pelos itens do menu OSD (Apresentados no Ecrã).
13	Botão Menu 	Prima para activar a apresentação de informação no ecrã (OSD).
14	Aumentar volume 	Prima para aumentar o volume.
15	Laser	Aponte o controlo remoto ao ecrã e mantenha premido o botão do laser para activar o laser.  <b>ATENÇÃO:</b> Não olhe para a fonte do laser quando este está activado. Evite direccionar o luz do laser para os olhos.

16	Diminuir volume 	Prima para reduzir o volume.
17	Ajuste de Keystone 	Prima para ajustar a distorção da imagem provocada pela inclinação do projector (+/-30 graus).
18	Fonte	Prima para alternar entre as fontes de sinal RGB Analógico, Composto, Componente (YPbPr, via VGA), HDMI e Fonte S-vídeo.
19	Ajuste Automático	Prima para sincronizar o projector com a origem de entrada do sinal. O Ajuste Automático não funciona se o menu OSD estiver visível.
20	Botão de ajustamento Keystone 	Prima para ajustar a distorção da imagem provocada pela inclinação do projector (+/-30 graus).

## Instalação das Pilhas do Controlo Remoto

 **NOTA:** Remova as pilhas do controlo remoto quando este não estiver em uso.

1 Prima a patilha para tirar a tampa do compartimento das pilhas.

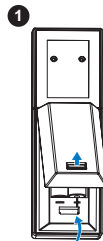

2 Verifique a indicação de polaridade (+/-) nas pilhas.

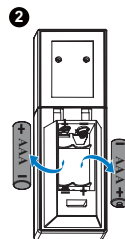

3 Insira as pilhas e alinhe a polaridade correctamente consoante as indicações no compartimento das pilhas.

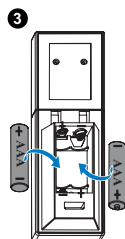

 **NOTA:** Não misture tipos de pilhas diferentes nem utilize pilhas novas e pilhas usadas em conjunto.

4 Volte a inserir a tampa do compartimento das pilhas.

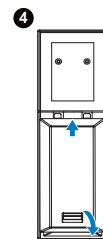

## Distância de Funcionamento Com o Controlo Remoto

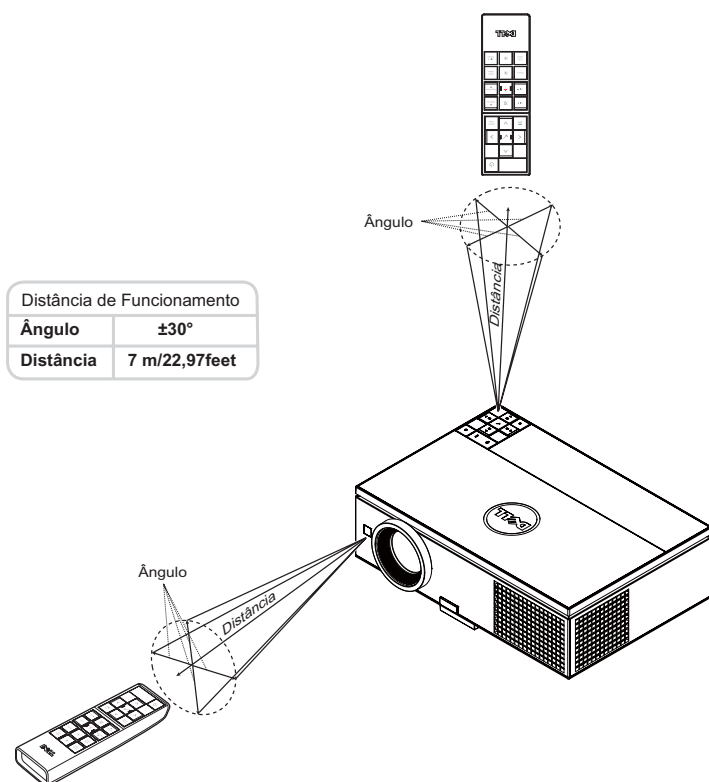

**NOTA:** A distância de funcionamento efectiva pode variar ligeiramente do apresentado. Quando as pilhas estiverem fracas o controlo remoto pode não operar o projector devidamente.

# Utilização da Informação Apresentada no Ecrã (OSD)

- O projector apresenta um menu OSD em vários idiomas, podendo esta ser apresentada com ou sem uma origem de entrada de sinal presente.
- Prima o botão Menu no painel de controlo ou no controlo remoto para aceder ao Menu Principal.
- Para navegar pelos separadores no Menu Principal, prima os botões ou no painel de controlo do seu projector ou no controlo remoto.
- Para seleccionar um menu secundário, prima o botão ou no painel de controlo do seu projector ou no controlo remoto.
- Para seleccionar uma opção, prima os botões ou no painel de controlo do seu projector ou no controlo remoto. Quando um item é seleccionado, a cor desse item passa para azul escuro.
- Utilize os botões ou no painel de controlo ou no controlo remoto para ajustar as definições.
- Para regressar ao Menu Principal, prima o botão no painel de controlo ou no controlo remoto.
- Para sair do menu, prima o botão Menu directamente no painel de controlo ou no controlo remoto.

## ORIGEM DE ENTRADA

O menu Origem de Entrada permite-lhe seleccionar a origem de entrada do seu projector.



**DET AUT ORIGEM**—Prima para ligar ou desligar o modo Det Aut Origem.

**VGA-A**—Prima para detectar um sinal VGA-A.

**VGA-B**—Prima para detectar um sinal VGA-B.

**HDMI-A**—Prima para detectar um sinal HDMI-A.

**HDMI-B**—Prima para detectar um sinal HDMI-B.

**COMPONENTE**—Prima ✓ para detectar um sinal de Vídeo componente RCA.

**COMPOSTO**—Prima ✓ para detectar um sinal de Vídeo Composto.

**S-VIDEO**—Prima ✓ para detectar um sinal S-Vídeo.

**WIR./USB**—Prima ✓ para activar o menu Origem de Entrada Wir./USB.



**NOTA:** A opção Wir./USB pode ser utilizada depois de activar a opção “Wir. e LAN”.

## ORIGEM DE ENTRADA WIR./USB

O menu Origem de Entrada Wir./USB permite-lhe activar Exibição s/fio, Monitor USB, e Visualizador USB.

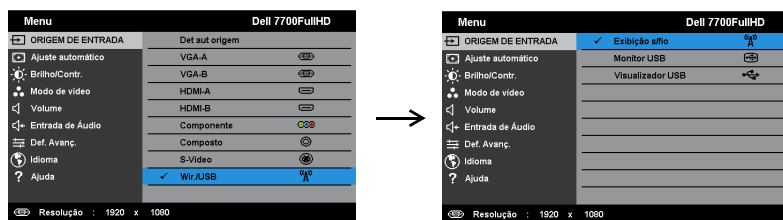

**EXIBIÇÃO S/FIO**—Prima ✓ para aceder ao ecrã de Guia de Rede Sem Fios do projector. Consulte o “Ecrã Guia Sem Fios” na página 57.

**MONITOR USB**—Permite-lhe apresentar o ecrã do computador/portátil através do projector utilizando o cabo USB.

**VISUALIZADOR USB**—Permite apresentar fotografias e ficheiros PPT a partir de uma unidade flash USB. Consulte "Instalação da Presentation to Go (PtG)" na página 65.

## AJUSTE AUTOMÁTICO

O Ajuste Automático ajusta as definições Horizontal, Vertical, Frequência e Rastreamento do projector no modo PC.



## BRILHO/CONTR.

O menu Brilho/Contr. permite-lhe ajustar as definições de brilho/contraste do projector.

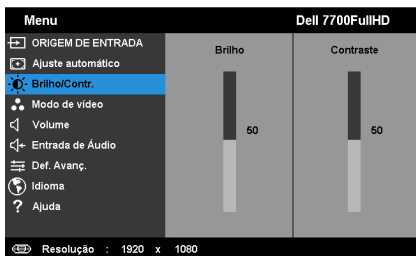

**BRILHO**—Utilize  e  para ajustar o brilho da imagem.

**CONTRASTE**—Utilize  e  para ajustar o contraste de visualização.



**NOTA:** Se ajustar as definições de **Brilho** e **Contraste** o projector muda automaticamente para o **Modo personalizado**.

## MODO DE VÍDEO

O Modo de Vídeo permite-lhe otimizar a imagem apresentada: **Apresentação**, **Brilho**, **Vídeo**, **sRGB** (proporciona uma representação mais precisa das cores), e **Person.** (configure as suas preferências).



## VOLUME

O menu Volume permite-lhe ajustar as definições de volume do projector.

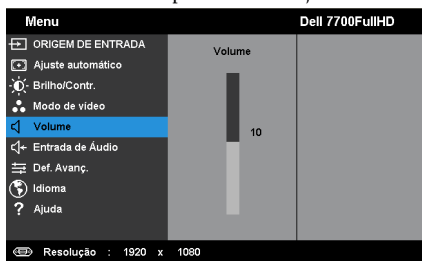

**VOLUME**—Prima  para aumentar o volume e  para diminuir o volume.

## ENTRADA DE ÁUDIO

O menu de Entrada Áudio permite-lhe seleccionar a origem de entrada de áudio do seu projector. As opções disponíveis são: **Entr. Ana.**, **HDMI-A**, **HDMI-B**, e **Sem Fios/LAN**.

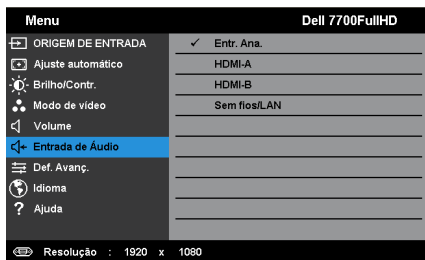

## Def. Avanç.

O menu Def. Avanç. permite-lhe alterar as definições de **Imagem**, **Exibição**, **Projector**, **LAN**, **Sem Fios**, **Menu**, **Energia**, **PIP** e **Informações**.





**CONFIG. IMAGEM (NO MODO PC)**—Selecione e prima  para activar as configurações de imagem. O menu configurações de imagem faculta as seguintes opções:



**TEMP. COR**—Permite-lhe ajustar a temperatura da cor. O ecrã parece mais frio a temperaturas de cor mais altas e mais quente a temperaturas de cor mais baixas. Quando estiver a activar os valores no menu **Ajuste da Cor**, o modo Personalizado fica activado. Os valores são guardados no modo Personalizado.

**A. COR RGB**—Permite-lhe ajustar manualmente as cores vermelho, verde, e azul.

**INTENSIDADE BRANCO**—Prima  e use  e  para apresentar a intensidade de brancos.

**ABER. DIN.**—Permite definir a abertura dinâmica do projector. As opções disponíveis são: **Desact**, **Dinâmico**, e **Auto**.

**ESPAÇO DE COR**—Permite-lhe seleccionar o espaço de cor. As opções disponíveis são: RGB, YCbCr, e YPbPr.



**NOTA:** Se ajustar as definições de **Temp. Cor**, **A. Cor RGB** e **Intensidade branco** o projector muda automaticamente para o **Modo personalizado**.

**CONFIG. IMAGEM (NO MODO DE VÍDEO)**—Selecione e prima  para activar as configurações de imagem. O menu configurações de imagem faculta as seguintes opções:



**TEMP. COR**—Permite-lhe ajustar a temperatura da cor. O ecrã parece mais frio a temperaturas de cor mais altas e mais quente a temperaturas de cor mais baixas. Quando estiver a activar os valores no menu **Ajuste da Cor**, o modo Personalizado fica activado. Os valores são guardados no modo Personalizado.

**A. COR RGB**—Permite-lhe ajustar manualmente as cores vermelho, verde, e azul.

**SATURAÇÃO**—Permite ajustar a fonte do sinal de vídeo entre preto e do branco e cor saturada. Prima o botão  para aumentar a quantidade de cor na imagem e o botão  para reduzir a quantidade de cor na imagem.

**NITIDEZ**—Prima o botão  para aumentar a nitidez e prima o botão  para diminuir a nitidez.

**TONALIDADE**—Prima  para aumentar a intensidade do verde na imagem e  para diminuir a intensidade do verde na imagem (disponível apenas para o sinal NTSC).

**INTENSIDADE BRANCO**—Prima  e use  e  para apresentar a intensidade de brancos.

**ABER. DIN.**—Permite definir a abertura dinâmica do projector. As opções disponíveis são: **Desact**, **Dinâmico**, e **Auto**.

**ESPAÇO DE COR**—Permite-lhe seleccionar o espaço de cor. As opções disponíveis são: RGB, YCbCr, e YPbPr.



**NOTA:**

- 1 Se ajustar as definições de **Temp. Cor**, **A. Cor RGB**, **Saturação**, **Nitidez**, **Tonalidade** e **Intensidade branco** o projector muda automaticamente para o **Modo personalizado**.
- 2 **Saturação**, **Nitidez** e **Tonalidade** só estão disponíveis quando a origem de entrada for de Componente, Composto ou S-Vídeo.

**CONFIG. EXIBIÇÃO (NO MODO PC)**—Selecione e prima  para activar as configurações de exibição. O menu configurações de exibição faculta as seguintes opções:



**POSIÇÃO HORIZONTAL**—Prima  para mover a imagem para a direita e  para mover a imagem para a esquerda.

**POSIÇÃO VERTICAL**—Prima  para mover a imagem para cima e  para mover a imagem para baixo.

**FREQUÊNCIA**—Permite-lhe alterar a frequência de relógio da apresentação dos dados de forma a corresponder à frequência da placa gráfica do seu computador. Se vir uma onda vertical trémula, utilize a opção Frequência para minimizar o aparecimento de tais barras. Este é apenas um ajuste grosseiro.

**RASTREAMENTO**—Esta opção sincroniza a fase do sinal com a placa gráfica. Se vir uma imagem instável ou trémula, utilize a opção Rastreamento para corrigir a situação. Esta é uma opção de ajuste fino.

**REL. DE ASPECTO**—Permite-lhe seleccionar uma relação de aspecto para ajustar a forma como a imagem é apresentada. As opções são: Origem, 16:9, e 4:3.

- Origem — Selecione Origem para manter a relação de aspecto da imagem do projector de acordo com a origem de entrada.
- 16:9 — a origem de entrada ajusta para a largura do ecrã para projectar uma imagem 16:9.
- 4:3 — A origem de entrada ajusta para o ecrã e projecta uma imagem 4:3.

**ZOOM**—Prima  e  para fazer zoom e ver a imagem.

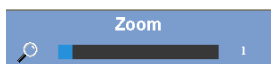

Ajuste a escala da imagem premindo  ou  e prima  para visualizar (apenas no controlo remoto).



**NAVEGAÇÃO ZOOM**—Prima  para activar o menu Navegação Zoom.

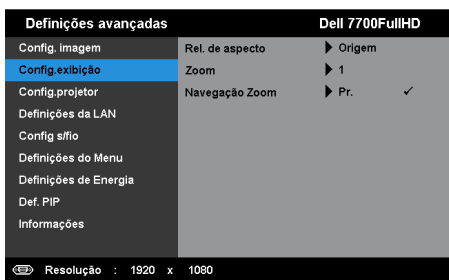

Use     para navegar pelo ecrã de projecção.

**CONFIG. EXIBIÇÃO (NO MODO DE VÍDEO)**—Selecione e prima ✓ para activar as configurações de exibição. O menu configurações de exibição faculta as seguintes opções:





**REL. DE ASPECTO**—Permite-lhe seleccionar uma relação de aspecto para ajustar a forma como a imagem é apresentada. As opções são: Origem, 16:9, e 4:3.

- Origem — Selecione Origem para manter a relação de aspecto da imagem do projector de acordo com a origem de entrada.
- 16:9 — a origem de entrada ajusta para a largura do ecrã para projectar uma imagem 16:9.
- 4:3 — A origem de entrada ajusta para o ecrã e projecta uma imagem 4:3.

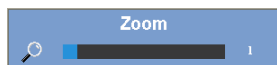



**ZOOM**—Prima  e  para fazer zoom e ver a imagem.



Ajuste a escala da imagem premindo  ou  e prima ✓ para visualizar (apenas no controlo remoto).



**NAVEGAÇÃO ZOOM**—Prima ✓ para activar o menu Navegação Zoom.

Use     para navegar pelo ecrã de projecção.

**CONFIG.PROJETOR**—Selecione e prima  para activar as definições do projector. O menu das configurações do projector faculta as seguintes opções:

Definições avançadas		Dell 7700FullHD
Config. imagem	Det aut origem	▶ Desact
Config.exibição	Keystone auto.	▶ Desact
<b>Config.projector</b>	Dist. Hor.	▶ 0
Definições da LAN	Dist. Ver.	▶ 0
Config s/fio	Modo do projector	▶ Frontal
Definições do Menu	Altifalante	▶ Activ
Definições de Energia	Legendas ocultas	▶ Desact
Def. PIP	Padrão teste	▶ Desact
Informações	Pred. Fábrica	▶ Pr. <input checked="" type="checkbox"/>

Resolução : 1920 x 1080

**DET AUT ORIGEM**—Selecione a opção **Desact** (predefinição) para bloquear o sinal de entrada actual. Se premir o botão **Fonte** quando o modo **Det aut origem** estiver definido para **Desact**, é possível seleccionar o sinal de entrada manualmente. Selecione a opção **Activar** para detectar automaticamente os sinais de entrada disponíveis. Se premir o botão **Fonte** quando o projector está ligado, este encontra o primeiro sinal de entrada disponível.

**KEYSTONE AUTO.**—Selecione **Activar** para ajustar automaticamente a distorção da imagem provocada pela inclinação do projector.

**DIST. HOR.**—Utilize  e  para ajustar a distorção horizontal da imagem.

**DIST. VER.**—Utilize  e  para ajustar a distorção vertical da imagem.

**MODO DO PROJECTOR**—Permite-lhe seleccionar o modo do projector, consoante a forma como o projector estiver montado.

- Projecção posterior-Secretária— O projector inverte a imagem para que possa projectar por detrás de um ecrã translúcido.
- Projecção posterior-Montagem no tecto — O projector inverte a imagem e vira-a ao contrário. É possível projectar por detrás de um ecrã translúcido com o projector montado no tecto.
- Projecção frontal-Secretária— Esta é a opção predefinida.
- Projecção frontal-Montagem no tecto — O projector vira a imagem ao contrário para uma projecção feita a partir do tecto.





**ALTIFALANTE**—Selecione **Activar** para activar o altifalante. Selecione **Desact** para desactivar o altifalante.

**LEGENDAS OCULTAS**—Selecione **Activar** para activar as legendas ocultas e active o menu de legendas ocultas. Selecione uma opção de legendas ocultas: CC1, CC2, CC3, e CC4.

 **NOTA:**

- 1 A opção de legendas ocultas está disponível apenas para NTSC.
- 2 A função de Legendas apenas pode ser activada para entradas S-Video e Vídeo Composto.

**PADRÃO TESTE**—O Padrão teste é usado para testar a focagem e a resolução.

Pode activar ou desactivar a opção **Padrão teste** seleccionando **Desact**, 1 ou 2. Também é possível invocar o Padrão Teste 1 ao premir e manter os botões  e  no painel de controlo em simultâneo durante 2 segundos. Também é possível invocar o teste padrão 2 ao premir e manter os botões  e  no painel de controlo em simultâneo durante 2 segundos.

Padrão teste 1:

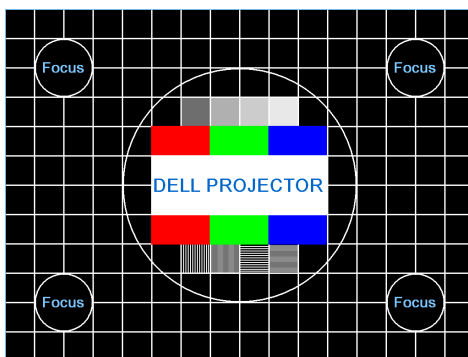

Padrão teste 2:

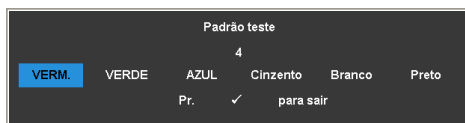

**PRED. FÁBRICA**—Selecione e prima  para repor todas as definições para os valores originais. É apresentada a seguinte mensagem de aviso:







Os itens repostos incluem as definições relativas aos sinais provenientes do computador e aos sinais de vídeo.

**DEFINIÇÕES DA LAN**—Selecione e prima  para activar as definições da LAN. O menu de definições da LAN faculta as seguintes opções:

Definições avançadas	Dell 7700FullHD	
Config. Imagem	Wir. e LAN	▶ Activar
Config. exibição	DHCP	▶ Activ
Config. projetor	Endereço IP	▶ 192.168.100.10
<b>Definições da LAN</b>	Máscara de Sub-rede	▶ 255.255.255.0
Config. siffo	Gateway	▶ 192.168.100.10
Definições do Menu	DNS	▶ 0.0.0.0
Definições de Energia	Guardar	▶ Pr. ✓
Def. PIP	Repôr	▶ Pr. ✓
Informações		

Resolução : 1920 x 1080

**WIR. E LAN**—Selecione Activar para activar a função Wir. e LAN.

**DHCP**—Se houver um servidor DHCP na rede à qual o projector está ligado, o endereço IP será adquirido automaticamente quando seleccionar DHCP para Activado. Se a opção DHCP estiver Desactivado, defina manualmente o Endereço IP, Máscara de Sub-rede, e Gateway. Use  e  para seleccionar o número do Endereço IP, Máscara de sub-rede, e Gateway. Prima Enter para confirmar cada número e depois use os botões  e  para definir o item seguinte.

**ENDEREÇO IP**—Atribui o endereço IP automática ou manualmente ao projector ligado à rede.









**MÁSCARA DE SUB-REDE**—Configurar a Máscara de Sub-rede a ligação de rede.

**GATEWAY**—Verifique o endereço do Gateway com o seu administrador de rede/sistema se o configurar manualmente.

**DNS**—Verifique o endereço IP do Servidor DNS com o seu administrador de rede/sistema se o configurar manualmente.

**GUARDAR**—Prima  para guardar as alterações efectuadas nas definições de configuração de rede.

 **NOTA:**

1. Utilize os botões  e  para seleccionar Endereço IP, Máscara de Sub-rede, Gateway, DNS e Guardar.
2. Prima o botão  para aceder a Endereço IP, Máscara de Sub-rede, Gateway ou DNS e definir o valor. (A opção seleccionada está realçada a azul)
  - a Utilize os botões  e  para seleccionar a opção.
  - b Utilize os botões  e  para definir o valor.
  - c Uma vez concluída a configuração, prima o botão  para sair.

3. Depois de configurar Endereço IP, Máscara de Sub-rede, Gateway e DNS, seleccione **Guardar** e prima o botão ✓ para guardar as definições.
4. Se seleccionar **Guardar** sem premir o botão **Enter**, o sistema manterá as definições originais.

**REPÔR**—Seleccione ✓ para restaurar a configuração de rede.

**CONFIG S/FIO**—Seleccione e prima ✓ para activar as configurações Sem Fios. O menu configurações sem fios faculta as seguintes opções:

Definições avançadas	Dell 7700FullHD	
Config. imagem	Sem Fios	▶ Conect.
Config. exibição	Servidor DHCP	▶ Auto
Config. projetor	IP inicial	▶ 192.168.100.11
Definições da LAN	IP final	▶ 192.168.100.254
<b>Config s/fio</b>	Máscara de Sub-rede	▶ 255.255.255.0
Definições do Menu	Gateway	▶ 192.168.100.10
Definições de Energia	DNS	▶ 192.168.100.10
Def. PIP	Guardar	▶ Pr. ✓
Informações	Repôr	▶ Pr. ✓

Resolução : 1920 x 1080

**SEM FIOS**—A predefinição é Conect.. Seleccione Descon. para desactivar a ligação sem fios.



**NOTA:** É recomendável que utilize as definições predefinidas para a Ligação Sem Fios.

**SERVIDOR DHCP**—Permite-lhe activar o servidor DHCP da rede sem fios.

**IP INICIAL**—Atribui, automática ou manualmente, o endereço IP inicial do servidor DHCP para o projector conectado à rede sem fios.

**IP FINAL**—Atribui, automática ou manualmente, o endereço IP final do servidor DHCP para o projector conectado à rede sem fios.

**MÁSCARA DE SUB-REDE**—Configurar a Máscara de sub-rede da ligação sem fios.

**GATEWAY**—Verifique o endereço do Gateway com o seu administrador de rede/sistema se o configurar manualmente.

**DNS**—Verifique o endereço IP do Servidor DNS com o seu administrador de rede/sistema se o configurar manualmente.

**GUARDAR**—Prima ✓ para guardar as alterações efectuadas nas configurações sem fios.



**NOTA:**

1. Utilize os botões  e  para seleccionar Endereço IP, Máscara de Sub-rede, Gateway, DNS e Guardar.
2. Prima o botão ✓ para aceder a Endereço IP, Máscara de Sub-rede, Gateway ou DNS e definir o valor. (A opção seleccionada está realçada a azul)



- a Utilize os botões  e  para seleccionar a opção.
  - b Utilize os botões  e  para definir o valor.
  - c Uma vez concluída a configuração, prima o botão  para sair.
3. Depois de configurar Endereço IP, Máscara de Sub-rede, Gateway e DNS, seleccione **Guardar** e prima o botão  para guardar as definições.
  4. Se seleccionar **Guardar** sem premir o botão **Enter**, o sistema manterá as definições originais.

**REPÔR**—Prima  para restaurar a configuração da ligação sem fios.

**DEFINIÇÕES DO MENU**—Selecione e prima  para activar as definições do menu. As definições do menu consistem das seguintes opções:



**POSIÇÃO MENU**—Permite-lhe alterar a posição do menu OSD no ecrã.

**LMT TEMPO MENU**—Esta opção permite-lhe definir o tempo para a desactivação do OSD . Por defeito, o menu desaparece após 20 segundos de inactividade.

**BLOQUEAR MENU**—Selecione **Activar** para activar a opção Bloquear menu e fazer com que este fique oculto. Selecione a opção **Desact** para desactivar a função Bloquear menu. Se quiser desactivar a função Bloquear menu e a informação no ecrã desaparecer, prima o botão **Menu** no painel de controlo ou no controlo remoto durante 15 segundos e de seguida desactive a função.

**TRAN. MENU**—Selecione para mudar o nível de transparência do fundo do menu.

**SENHA**—Ao activar a utilização de uma senha de protecção, será apresentado um ecrã que lhe pede para introduzir uma senha sempre que ligar a ficha à tomada eléctrica e ligar o projector. Por predefinição, esta função encontra-se desactivada. É possível activar esta funcionalidade seleccionando **Activar**. Se a senha tiver sido definida anteriormente, digite

a senha primeiro e selecione a função. A função de protecção mediante introdução de uma senha será activada da próxima vez que ligar o projector. Se activar esta função, ser-lhe-á pedido para introduzir a senha do projector após ligar o projector:

### 1 Primeiro pedido para introdução da senha:

- a Aceda a **Definições do Menu**, prima ✓ e selecione **Senha** para a opção **Activar** da configuração da senha.



- b A activação da função **Senha** abre uma janela. Digite um número de 4 dígitos no ecrã e prima ✓.

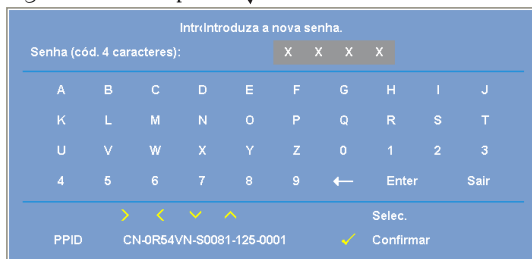

- c Para confirmar, introduza novamente a senha.
- d Se a confirmação da senha for feita com êxito, pode aceder às funções e utilitários do projector.
- 2 Caso tenha introduzido uma senha inválida, ser-lhe-ão dadas mais duas tentativas. Após três tentativas inválidas, o projector desliga-se automaticamente.



**NOTA:** Se se esquecer da sua senha, contacte a DELL™ ou uma equipa de suporte qualificada.

- 3 Para desactivar a função de senha, selecione a opção **Desactivar** para desactivar a função.
- 4 Para eliminar a senha, selecione a opção **Eliminar**.

**ALTERAR SENHA**—Digite a senha original. De seguida digite uma nova senha e confirme-a novamente.

Introduza a senha original.

Senha (cód. 4 caracteres): X X X X

A	B	C	D	E	F	G	H	I	J
K	L	M	N	O	P	Q	R	S	T
U	V	W	X	Y	Z	0	1	2	3
4	5	6	7	8	9	←	Enter	Sair	

PPID CN-0R54VN-S0081-125-0001 ✓ Confirmar

Introduza a nova senha.

Senha (cód. 4 caracteres): X X X X

A	B	C	D	E	F	G	H	I	J
K	L	M	N	O	P	Q	R	S	T
U	V	W	X	Y	Z	0	1	2	3
4	5	6	7	8	9	←	Enter	Sair	

PPID CN-0R54VN-S0081-125-0001 ✓ Confirmar

Introduza nova senha outra vez.

Senha (cód. 4 caracteres): X X X X

A	B	C	D	E	F	G	H	I	J
K	L	M	N	O	P	Q	R	S	T
U	V	W	X	Y	Z	0	1	2	3
4	5	6	7	8	9	←	Enter	Sair	

PPID CN-0R54VN-S0081-125-0001 ✓ Confirmar

**DEFINIÇÕES DE ENERGIA**—Selecione e prima ✓ para activar as definições de alimentação. O menu definições de energia faculta as seguintes opções:

Definições avançadas	Dell 7700FullHD	
Config. imagem	Enc. Ráp.	▶ Desact
Config. exibição	Poup. Energia	▶ 120 min.
Config. projetor	Sem Fios	▶ Deslg. em espera
Definições da LAN	Saída VGA	▶ Deslg. em espera
Config. s/ffio	Modo de Lâmpada	▶ Normal
Definições do Menu	Rep Hr Lâmp	▶ Pr. <span>✓</span>
<b>Definições de Energia</b>		
Def. PIP		
Informações		

Resolução : 1920 x 1080

**ENC. RÁP.**—Selecione **Activar** para desligar o projector com único premir do botão Alimentação . Esta função permite ao projector desligar rapidamente com uma velocidade das ventoinhas maior. Pode ocorrer um ruído acústico ligeiramente maior durante o desligar rápido.



**NOTA:** Antes de ligar o projector novamente, aguarde 60 segundos para permitir que a temperatura interna estabilize. O projector demorará mais tempo a ligar se tentar ligá-lo de seguida. A ventoinha de arrefecimento funcionará à velocidade máxima durante 30 segundos para estabilizar a temperatura interna.

**POUP. ENERGIA**—Selecione **Desact** para desactivar o modo de Poupança de Energia. Por predefinição, o projector está definido para entrar no modo de poupança de energia após 120 minutos de inactividade. É apresentada uma mensagem de aviso no ecrã com uma contagem decrescente de 60 segundos antes de mudar para o modo de poupança de energia. Prima qualquer botão durante o período de contagem para parar o modo de poupança de energia.

Também pode definir um período diferente para entrar no modo de poupança de energia. O período de tempo é o tempo que pretende que o projector aguarde sem entrada de sinal. A poupança de energia pode ser definida para 30, 60, 90, ou 120 minutos.

Se não for detectado um sinal de entrada durante o período de espera, o projector desliga. Para ligar o projector prima o botão de Alimentação.

**SEM FIOS**—Selecione **S. Lig.** ou **Deslg. em espera** para ligar/desligar o módulo Sem Fios / LAN quando o projector estiver em modo de suspensão.

**SAÍDA VGA**—Selecione **S. Lig.** ou **Deslg. em espera** a função de saída VGA com o projector em modo de suspensão.

**MODO DE LÂMPADA**—Permite-lhe seleccionar entre os modos **Normal** ou **ECO**.

O modo Normal funciona no nível máximo. O modo ECO funciona a um nível mínimo, o que prolonga a vida útil da lâmpada e permite-lhe desfrutar de um funcionamento mais silencioso com uma redução da luminância ao nível do ecrã.

**REP HR LÂMP**—Prima  e selecione a opção **Confirmar** para repor a duração da lâmpada.

**DEF. PIP**—Selecione e prima ✓ para activar as definições pip. O menu de definições pip faculta as seguintes opções:



**IM. EM IM.**—Selecione **Activar** para activar a visualização imagem-em-imagem. Selecione **Desact** para desactivar a funcionalidade.

**SEG. FONTE**—Permite-lhe seleccionar a possível segunda fonte disponível na selecção OSD dependendo da actual origem de entrada principal. Consulte "Combinação de fontes PIP" na página 113.

**MUDAR**—Prima ✓ para alternar entre a primeira e a segunda fonte de exibição.

**TAMANHO**—Esta opção permite-lhe ajustar o tamanho da imagem da segunda fonte. As opções disponíveis são: **Pequeno**, **Médio**, **Grande**, e **Metade**.

**DISPOSIÇÃO**—Esta opção permite-lhe alterar a posição da segunda fonte para os quatro cantos diferentes. As opções disponíveis são: **Sup esq.**, **Sup dir.**, **In. Esq.**, e **In. Dir.**.

**INFORMAÇÕES**—O menu de informações apresenta as definições actuais do projector.

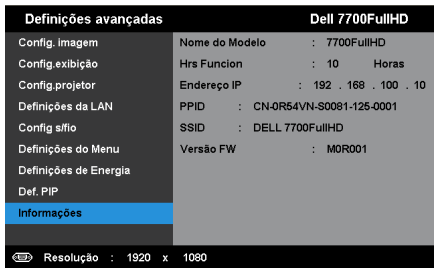

## IDIOMA

Permite definir o idioma do OSD. Prima  para activar o menu Idioma.

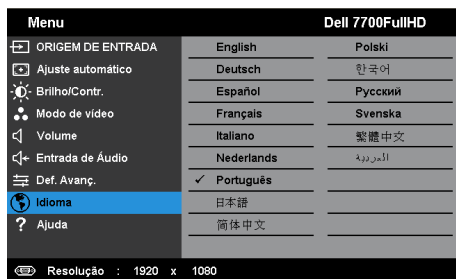

## AJUDA

Se tiver algum problema com o seu projector, pode aceder ao menu ajuda para a resolução do problema.

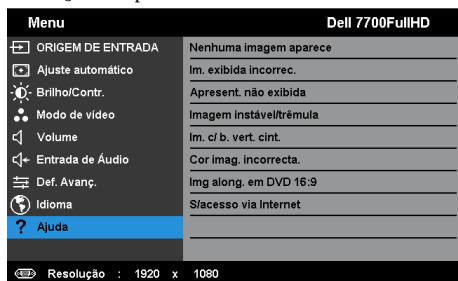

# Instalação de Rede Sem Fios



**NOTA:** O seu computador deverá dispor dos seguintes requisitos mínimos de sistema:

Sistema Operativo:

- Windows

Microsoft Windows XP™ Home ou Professional Service pack 2 (32 bits recomendado), Windows Vista 32 bits e Windows® 7 Home ou Professional 32 bits ou 64 bits

- MAC

MacBook e superior, MacOS 10.5 e superior

Requisitos mínimos de Hardware:

- a** Intel Dual Core 1,8 MHz ou superior
- b** Mínimo de 256 MB de RAM, 512 MB ou mais recomendado
- c** 10 MB de espaço disponível no disco
- d** Placa gráfica nVIDIA ou ATI com 64 MB de VRAM ou superior
- e** Adaptador de Ethernet (10 / 100 bps) para ligação ethernet
- f** Adaptador WLAN suportado para ligação WLAN (qualquer dispositivo sem fios em conformidade com a norma NDIS 802.11b, 802.11g ou 802.11n)

Browser da Internet

Microsoft Internet Explorer 6.0 ou 7.0 (recomendado) ou 8.0, Firefox 2.0, Safari 3.0 e superior

## Activar a Rede Sem Fios no Projector

Para poder utilizar o projector numa ligação sem fios deverá efectuar os seguintes passos:

- 1 Instale a adaptador sem fios opcional. Consulte "Instalar o Dongle Sem Fios Opcional" na página 11.
- 2 Conecte o cabo de alimentação a uma tomada de rede e prima o botão de alimentação.

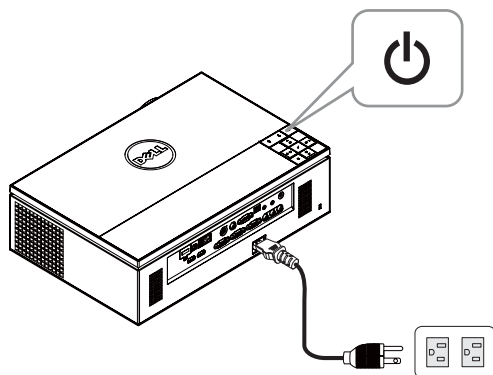

- 3 Prima o botão **Menu** no painel de controlo do projector ou no controlo remoto.

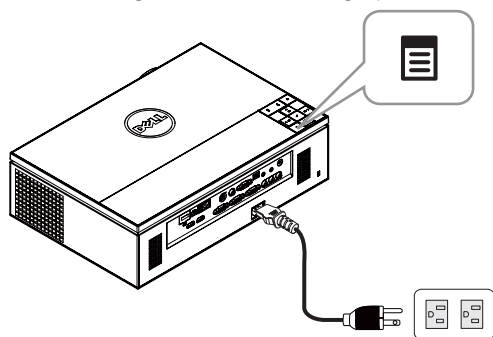

**NOTA:** Use os botões , , e para navegar e para seleccionar.

- 4 A predefinição da ligação sem fios é **Activar**. Consulte "Config s/fio" na página 48.
- 5 Aceda ao menu **ORIGEM DE ENTRADA**, seleccione **Wir./USB** e depois seleccione **Exibição s/fio** no sub-menu. Consulte "ORIGEM DE ENTRADA WIR./USB" na página 38.



Será apresentado o menu Ecrã de Guia de Ligação Sem Fios disponibilizado abaixo:.



**NOTA:** Se a ligação sem fios estiver desactivada, siga estes passos: Def. Avanç. → Config s/fio → Sem Fios → Conect.. A imagem da origem de entrada será mudada automaticamente para o ecrã sem fios quando a opção sem fios for seleccionada neste passo.

Definições avançadas		Dell 7700FullHD
Config. Imagem	Sem Fios	▶ Conect.
Config.exibição	Servidor DHCP	▶ Auto
Config.projetor	IP Inicial	▶ 198.168.100.11
Definições da LAN	IP final	▶ 192.168.100.254
Config s/fio	Máscara de Sub-rede	▶ 255.255.255.0
Definições do Menu	Gateway	▶ 192.168.100.10
Definições de Energia	DNS	▶ 192.168.100.10
Def. PIP	Guardar	▶ Pr. ✓
Informações	Repôr	▶ Pr. ✓

Resolução : 1920 x 1080

- 6 Anote o **CÓDIGO DE INÍCIO DE SESSÃO**, **NOME DA REDE (SSID)**, e o **ENDEREÇO IP**. Irá precisar destes dados posteriormente para iniciar sessão.

## Instalar o Software da Aplicação de Rede Sem Fios no Seu Computador

7 Ligue o seu computador à rede sem fios do 7700FullHD.

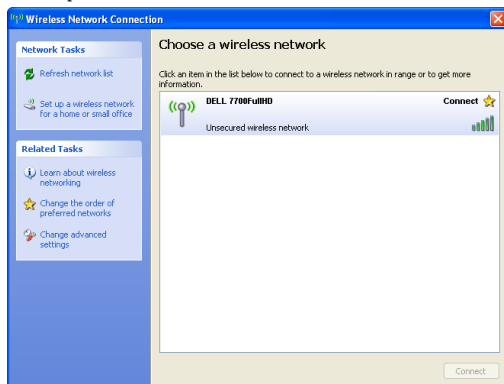

### NOTA:

- O seu computador deverá dispor de função de rede sem fios para detectar a ligação.
- Ao ligar à rede do 7700FullHD perderá a ligação sem fios a outras redes sem fios.



**NOTA:** Não se esqueça de desactivar todos os proxies. (No Microsoft® Windows Vista: Clique em **Painel de Controlo** → **Opções da Internet** → **Ligações** → **Definições da LAN**)

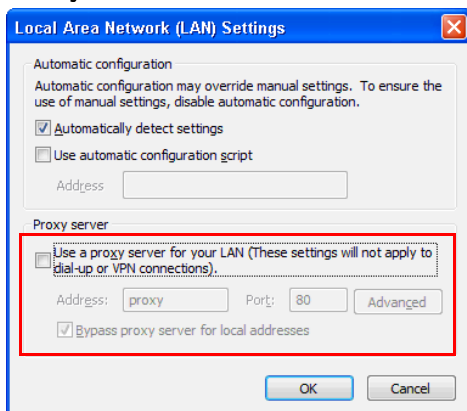

8 Abra o seu browser da Internet. Será direccionado automaticamente para a página Web da Gestão Web do 7700FullHD.

 **NOTA:** Se a página Web não carregar automaticamente, introduza o endereço IP (a predefinição é 192.168.100.10) anotado a partir do ecrã do projector na barra de endereço do browser.

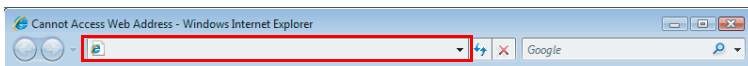

9 A página da Gestão Web do 7700FullHD é aberta. Se for a primeira utilização, clique em **Transferir**.

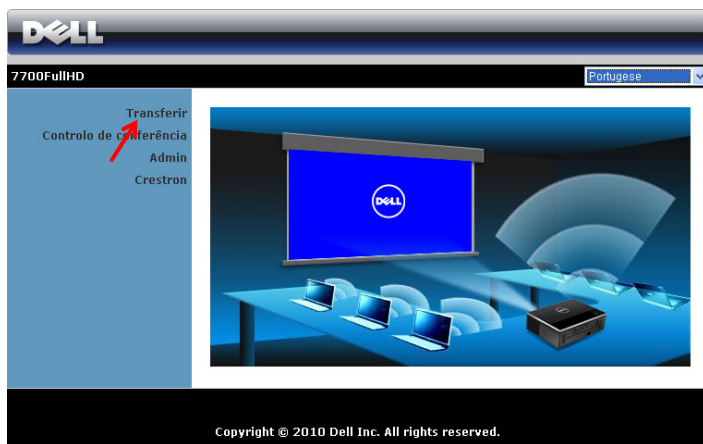

10 Seleccione o sistema operativo apropriado e clique em **Transferir**.

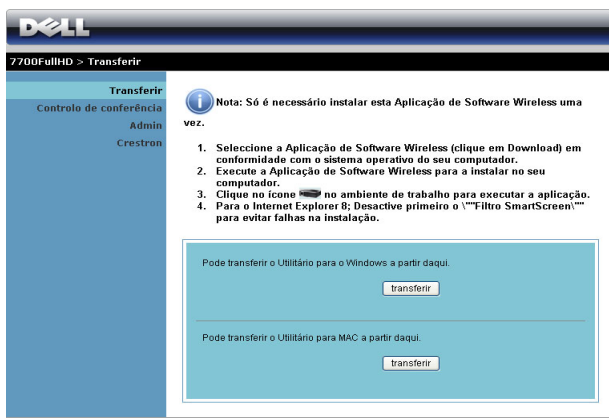

- 11 Clique em **Run** para iniciar a instalação única do software.

 **NOTA:** Pode optar por guardar o ficheiro e instalá-lo posteriormente. Para esse efeito clique em **Save**.

 **NOTA:** Se não conseguir instalar a aplicação por direitos insuficientes no computador, contacte o seu administrador de rede.

- 12 A instalação do software terá início. Siga as instruções apresentadas no ecrã para completar a configuração.

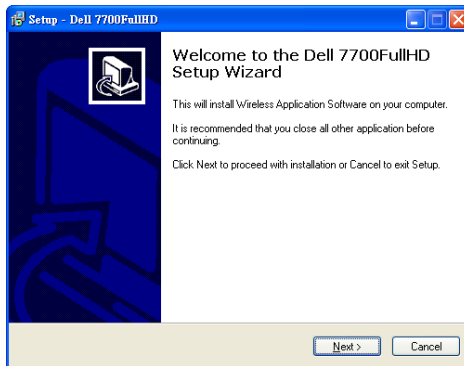
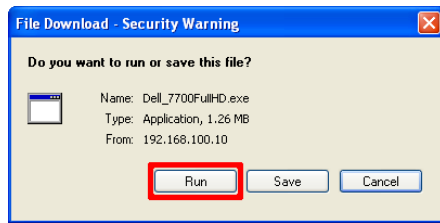

## Inicie a aplicação de rede sem fios

Ao concluir a instalação, o programa será executado e a pesquisa iniciará automaticamente. Se o programa não for executado automaticamente pode clicar duas vezes no ícone  no ambiente de trabalho para iniciar a aplicação. Seleccione o **Dell 7700FullHD** e clique em **OK**.



## Iniciar sessão

Para comunicar com o projector, introduza o Código de Início de sessão fornecido no Passo 6 de Instalação de Rede Sem Fios e clique em **OK**.

















**NOTA:** Se o **Endereço IP** não for detectado, introduza o **Endereço IP** apresentado no canto inferior esquerdo do ecrã.

## Compreender os Botões

Depois de iniciar a sessão com sucesso, será apresentado o seguinte ecrã:

### Modo de Projecção



Item	Descrição	
1	<b>Barra de Estado</b>	Apresenta as informações de IP e CÓDIGO DE INÍCIO DE SESSÃO
	 Menu	Clique para activar o menu da aplicação.
	 Botão Minimizar	Clique para minimizar a aplicação.
	 Botão Fechar	Clique para sair da aplicação.
2	<b>Modo do Estado</b>	
	 Modo de Projecção	Clique para activar o modo de projecção.
	 Modo de vídeo	Clique para activar o modo de vídeo.
3	<b>Controlo da Barra de Ferramentas</b>	
	 Ecrã Inteiro	Clique para projectar a imagem em ecrã inteiro.
	 Repartido 1	Clique para projectar a imagem no canto superior esquerdo do ecrã.
	 Repartido 2	Clique para projectar a imagem no canto superior direito do ecrã.
	 Repartido 3	Clique para projectar a imagem no canto inferior esquerdo do ecrã.
	 Repartido 4	Clique para projectar a imagem no canto inferior direito do ecrã.
	 Parar	Clique para parar a projecção.
	 Pausa	Clique para pausar a projecção.
 Projecção do Áudio	Clique para activar a projecção do áudio.	
4	<b>Estado da Ligação</b>	
	 Ícone de Ligação	Intermitente quando a projecção está em decurso.

## Projectar uma Apresentação

- Para projectar uma apresentação clique em qualquer um dos botões de projecção



- Para pausar a apresentação clique em . O ícone ficará verde.
- Para continuar a apresentação clique em novamente.
- Para efectuar uma projecção do áudio da apresentação clique em . Consulte "Instalação da projecção do áudio" na página 71.
- Para parar a apresentação clique em .

## Modo de vídeo



Item	Descrição
1	Barra de ferramentas de controlos
	Abrir Clique para abrir a pasta e procurar o ficheiro de vídeo ou música.
	Reproduzir Clique para iniciar a reprodução.
	Parar Clique para parar a reprodução.
	Cortar o som Clique para interromper ou repor o som.



**NOTA:** As informações seguintes referem-se apenas ao modo de apresentação de dados por rede sem fios. A apresentação da imagem pode ser lenta, ou a imagem pode não ser apresentada de forma suave se estiver a apresentar um vídeo ou uma animação. Consulte a tabela de taxas de tramas abaixo para referência:

## Taxa de tramas da Apresentação através de Rede Sem Fios

% de Variação do Ecrã <sup>1</sup>	Fotogramas estimados por segundo <sup>2</sup>
<5 %	30 <sup>3</sup>
<10%	28 <sup>3</sup>
<20%	26 <sup>3</sup>
<40%	25 <sup>3</sup>
<75%	22 <sup>3</sup>
<=100%	20 <sup>3</sup>

## **NOTA:**

- 1 A percentagem de variação do ecrã é baseada numa relação de 1024 x 768. Por exemplo, na apresentação de um vídeo com resolução de 320 x 240 num monitor com resolução de 1024 x 768 a variação do ecrã é de 9,8%.
- 2 A taxa de fotogramas real pode ser diferente devido a uma variedade de factores, como o ambiente da rede, o conteúdo da imagem, as condições do sinal, localização e desempenho do processador.
- 3 Sob ambiente de WLAN desimpedido com uma ligação 802,11g, e sem esticamento do ecrã.
- 4 Comprimido para 1024 x 768 e sob a norma 802,11g.

 **NOTA:** O seu computador não entrará no modo S1 (modo de espera) / S3 (modo de suspensão) / S4 (modo de hibernação) durante a execução de uma apresentação do Monitor USB ou Visualizador USB através de rede sem fios.

## Utilizar o Menu

Clique em  para apresentar o menu.

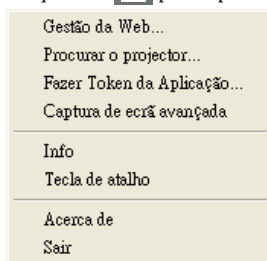

**GESTÃO DA WEB**—Clique para abrir a página de Gestão da Web. Consulte "Gerir o Projector a Partir da Gestão Web" na página 78.

**PROCURAR O PROJECTOR**—Clique para procurar e ligar ao projector sem fios.

**FAZER TOKEN DA APLICAÇÃO**—Clique para fazer token da aplicação. Consulte "Fazer Token da Aplicação" na página 99.

**INFO**—Clique para apresentar as informações do sistema.

**TECLA DE ATALHO**—Clique para apresentar as informações das teclas de atalho.

**ACERCA DE**—Clique para apresentar a versão da aplicação.

**SAIR**—Clique para fechar a aplicação.



# Instalação da Presentation to Go (PtG)

Os requisitos mínimos de sistema para instalação da função PtG são as seguintes:

Sistema Operativo:

- Windows

Microsoft Windows XP™ Home ou Professional Service pack 2/3 (32-bit recomendado), Windows Vista 32-bit, ou Windows® 7 Home ou Professional 32-bit ou 64-bit

- Office 2003 ou Office 2007

Para poder utilizar o Visualizador USB, deverá efectuar os seguintes passos:

"A opção "Wir. e LAN" e "Ligação sem fios" predefinida estão activadas.

- 1 Ligue a unidade flash USB ao projector.



## NOTA:

- Suporta apenas o formato JPEG com um máximo de 10 MB X 40 M pixéis.
- O conversor PtG pode converter os seus ficheiros de PowerPoint para ficheiros PtG. Consulte "Instalar o software da aplicação PtG Converter no seu computador" na página 69.
- Pode transferir a aplicação "PtG Converter - Lite" a partir da página Web de suporte da Dell em [support.dell.com](http://support.dell.com).

- 2 No menu ORIGEM DE ENTRADA seleccione Wir./USB. De seguida seleccione Visualizador USB no sub-menu. Consulte "ORIGEM DE ENTRADA WIR./USB" na página 38.



## NOTA:

- 1 Quando a função Wir. e LAN estiver desactivada, vá ao menu **Definições da LAN**, seleccione "Activar" na opção "Wir. e LAN" para activar a função Wir. e LAN.
- 2 Quando a ligação Sem fios estiver desligada, vá ao menu **Config s/fio**, seleccione "Connect." na opção **Sem Fios** para activar a ligação sem fios.

## Visualizador PtG

O sistema permanecerá nesta página quando preparado.



## Visualizador de Fotos

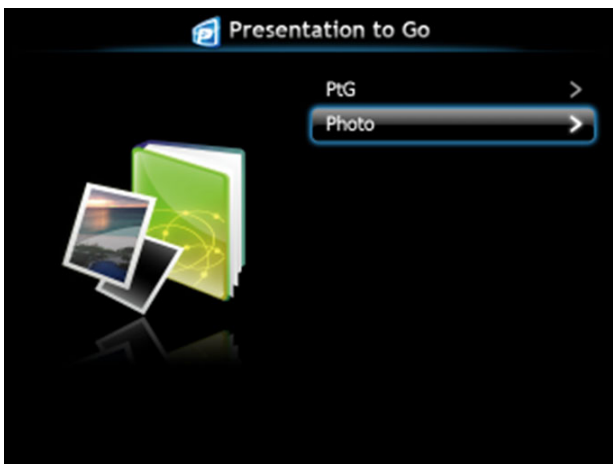

## Introdução à Função PtG/Foto

Apresentar ficheiros PtG e de Fotografia que estejam guardados numa unidade USB.

 **NOTA:** Se só for detectada uma unidade, o sistema ignorará este passo.

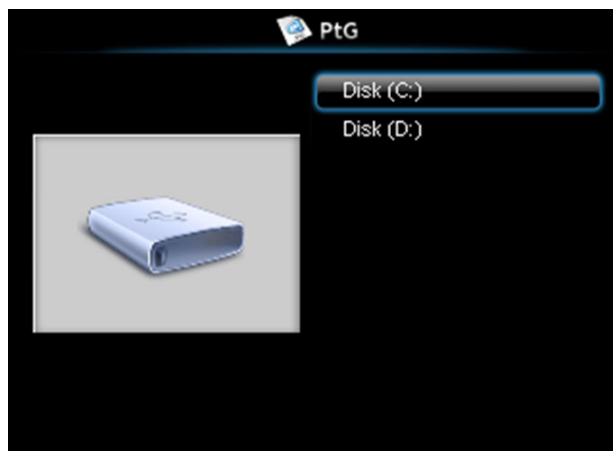

## Síntese da função PtG



## Síntese da Função Fotografia

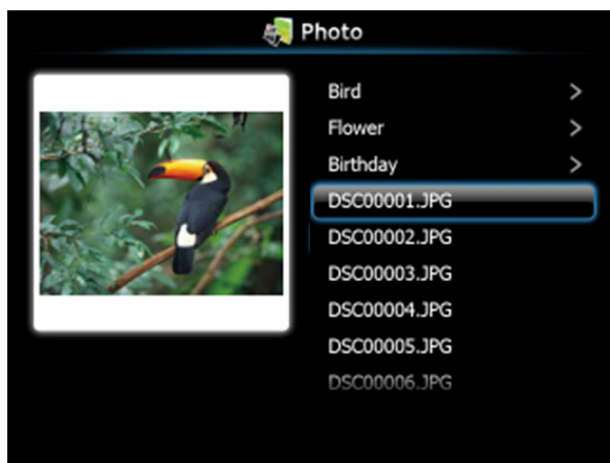

**NOTA:** Suporta nomes de ficheiros de imagem em 14 idiomas (Idiomas: Inglês, Neerlandês, Francês, Alemão, Italiano, Japonês, Coreano, Polaco, Português, Russo, Chinês Simplificado, Espanhol, Sueco e Chinês Tradicional).

## Introdução aos botões

Utilize os botões acima, abaixo e esquerda para navegar, e o botão ✓ no painel de controlo do projector ou controlo remoto para seleccionar.

Botão	Para cima ⬆	Para Baixo ⬇	Para a esquerda ⬅	Para a Direita ➡	Botão Enter ✓
Função PtG	Para cima	Para baixo	Voltar	Sem função	Botão Enter
Reprodução PtG	Página Anterior	Página Seguinte	Voltar	Sem função	Pausa Seguinte
Função Fotografia	Para cima	Para baixo	Voltar	Sem função	Botão Enter
Reprodução de Fotografias	Página Anterior	Página Seguinte	Voltar	Sem função	Sem função

**NOTA:** Se aceder ao menu OSD durante a utilização da função PtG, a navegação com os botões acima, abaixo e esquerda será desactivada.

## Instalar o software da aplicação PtG Converter no seu computador

Siga as instruções apresentadas no ecrã para completar a configuração.

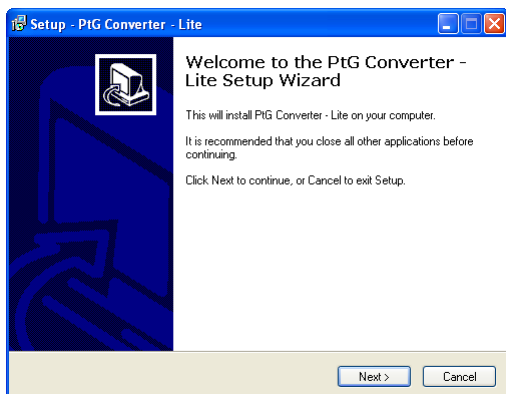

**NOTA:** Pode transferir a aplicação "PtG Converter - Lite" a partir da página Web de suporte da Dell em [support.dell.com](http://support.dell.com).

## Utilizar o PtG Converter

- 1 Inicie a aplicação “PtG Converter - Lite.exe” ou clique duas vezes no ícone no ambiente de trabalho para iniciar a aplicação.



- 2 Clique em  para seleccionar um ficheiro PowerPoint e iniciar a conversão.

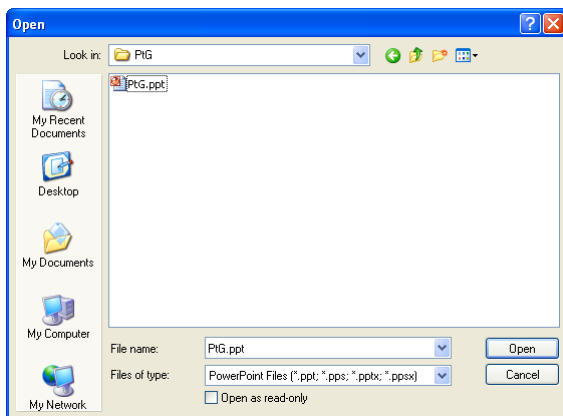

- 3 Clique no botão **Procurar** para seleccionar a localização para guardar o ficheiro e prima OK.

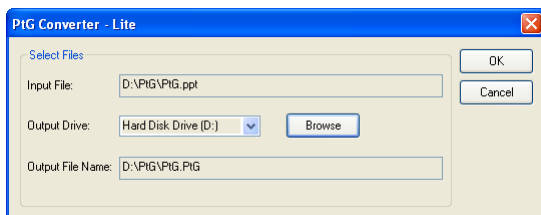

### **NOTA:**

- 1 Se o seu computador não possuir o MS PowerPoint, a conversão não poderá ser efectuada.
- 2 A conversão PtG suporta um máximo de 20 páginas.
- 3 O conversor PtG só suporta conversão de ficheiros .ppt para ficheiros .PtG.

# Instalação da projecção do áudio

A Projecção do áudio apenas suporta as origens de entrada **Exibição s/fio e Exibição LAN**.

Os requisitos mínimos do sistema são os seguintes:

Sistema Operativo:

- Windows  
Microsoft Windows XP™ Home ou Professional Service pack 2/3 (32-bit recomendado), Windows Vista 32-bit, ou Windows® 7 Home ou Professional 32-bit ou 64-bit
- MAC  
MacBook Pro e superior, MacOS 10.5 e superior

Requisitos mínimos de Hardware:

- a Intel® Core™ i5-460 MHz (2,53 GHz/Turbo 2,8 GHz) ou superior
- b Placa gráfica dedicada com 1 GB VRAM DDR3 ou superior recomendado
- c Mínimo de 2 GB de memória SDRAM DDR3 de canal duplo a 1066 MHz ou superior recomendado
- d Gigabit Ethernet
- e Dispositivo Wi-Fi 802,11 b/g/n integrado para ligação WLAN

 **NOTA:** Se o seu computador não cumprir com os requisitos mínimos de hardware, a projecção do áudio pode sofrer atrasos ou ser reproduzida com ruído. Cumpra com os requisitos de sistema recomendados para obter um desempenho de projecção do áudio ideal.

 **NOTA:** Se pretender utilizar a funcionalidade sem fios para a projecção do áudio, precisa de instalar o adaptador sem fios opcional. Consulte "Instalar o Dongle Sem Fios Opcional" na página 11.

 **NOTA:** A função de projecção do áudio requer a instalação de um controlador adicional. Será exibido um pop-up de alerta se for necessário instalar o controlador no seu computador. Pode transferir o controlador de Projecção do áudio a partir da página Web de suporte da Dell em [support.dell.com](http://support.dell.com).

 **NOTA:** Portas / Protocolo para ligação ao projector para projecção através de Ethernet:

UDP: 1047,	(reserva: 1048, 1049)
TCP: 3268, 515, 1688, 1041	(reserva: 389, 8080, 21)

## Activar a rede sem fios ou a LNA no projector

- 1 Conecte o cabo de alimentação e ligue o projector premindo o botão de alimentação.

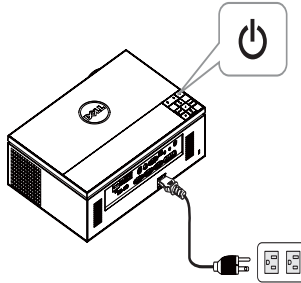

- 2.1 Se utilizar a LAN para a projecção do áudio, siga estes passos para activar a função Wir. e LAN (a predefinição é Activar): Definições avançadas → Definições da LAN → Wir. e LAN → Activar.

Definições avançadas	Dell 7700FullHD	
Config. imagem	Wir. e LAN	▶ Activar
Config. exibição	DHCP	▶ Activ
Config. projector	Endereço IP	▶ 192.168.100.10
Definições da LAN	Máscara de Sub-rede	▶ 255.255.255.0
Config s/fio	Gateway	▶ 192.168.100.10
Definições do Menu	DNS	▶ 0.0.0.0
Definições de Energia	Guardar	▶ Pr. ✓
Def. PIP	Repór	▶ Pr. ✓
Informações		

Resolução : 1920 x 1080

- 2.2 Se utilizar Sem Fios para a projecção do áudio, siga estes passos para activar a ligação sem fios (a predefinição é Conect.): Definições avançadas → Config s/fio → Sem Fios → Conect..

Definições avançadas	Dell 7700FullHD	
Config. imagem	Sem Fios	▶ Conect.
Config. exibição	Servidor DHCP	▶ Auto
Config. projector	IP inicial	▶ 198.168.100.11
Definições da LAN	IP final	▶ 192.168.100.254
Config s/fio	Máscara de Sub-rede	▶ 255.255.255.0
Definições do Menu	Gateway	▶ 192.168.100.10
Definições de Energia	DNS	▶ 192.168.100.10
Def. PIP	Guardar	▶ Pr. ✓
Informações	Repór	▶ Pr. ✓

Resolução : 1920 x 1080



- 3 Aceda ao menu **Origem de entrada**, seleccione **Wir./USB** e depois seleccione **Exibição s/fio** no sub-menu.

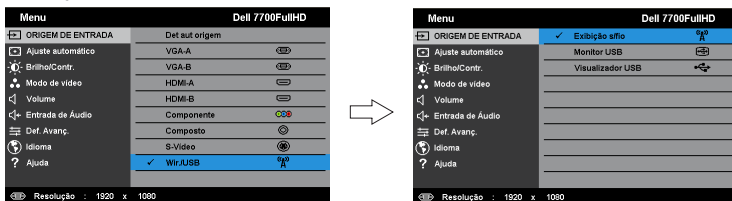

Será apresentado o Ecrã do Guia de Ligação Sem Fios exibido abaixo:



- 4 Anote o **CÓDIGO DE INÍCIO DE SESSÃO**, **NOME DA REDE (SSID)**, e o **ENDEREÇO IP**. Irá precisar destes dados posteriormente para iniciar sessão.

## Instalar o Software da Aplicação de Rede Sem Fios no Seu Computador

- 5 É necessário o “Software da Aplicação de Rede Sem Fios” se for utilizada a ligação Sem fios ou LAN para a configuração da Projecção de áudio. Transfira e instale o software na primeira vez que utilizar a Projecção do áudio. Caso este já se encontre instalado, avance os Passos 5 e 6.



**NOTA:** Apenas precisa de instalar o “Software da Aplicação de Rede Sem Fios” uma vez.

- 6 Para obter mais detalhes acerca da transferência e instalação do Software da Aplicação de Rede Sem Fios consulte “passos 7 a 12 do Instalação de Rede Sem Fios” em página 55.

 **NOTA:** Se utilizar a LAN para a projecção do áudio, ligue o cabo LAN ao projector e ao computador.

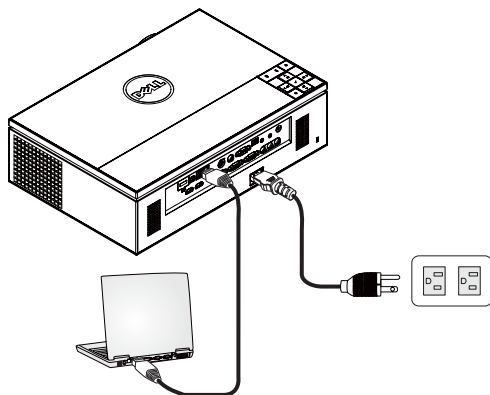

## Iniciar a Aplicação Sem Fios

- 7 Ao concluir a instalação, o programa será executado automaticamente. Também pode clicar duas vezes no ícone  no ambiente de trabalho para iniciar a aplicação.



 **NOTA:**

- 1 Quando seleccionar LAN para a projecção, clique em **"Avançar"**.
- 2 Quando seleccionar a Aplicação Sem Fios para a projecção, seleccione o **Dell 7700FullHD** e clique em **"OK"**.

## Iniciar sessão

- 8 Para comunicar com o projector, introduza o Código de Início de sessão (consultar Passo 4), e clique em OK.

 **NOTA:** Se o **Endereço IP** não for detectado, introduza o **Endereço IP** apresentado no canto inferior esquerdo do ecrã sem fios.

- 9 Encontra-se agora com sessão iniciada na Aplicação Sem Fios do 7700FullHD. Clique no botão “Reproduzir” na aplicação para iniciar a projecção LAN ou sem fios.



 **NOTA:** Pode utilizar os controlos para projectar em modo de ecrã inteiro ou modo de ecrã repartido.

- 10 Clique no botão “Projecção do áudio” na aplicação para activar a função de Projecção do áudio.



 **NOTA:** A função de projecção do áudio precisa de um controlador específico. Se o seu computador não tiver o controlador instalado, será exibida uma mensagem no ecrã a perguntar se o pretende instalar. Pode transferir este “controlador” a partir da página de Suporte da Dell em [support.dell.com](http://support.dell.com).

- 11 Executar o Windows Media Player ou outro programa de reprodução de áudio (por exemplo: leitor Winamp...) no seu computador.

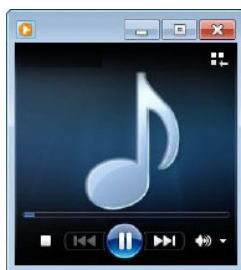

# Instalação de Sequência de vídeo

A Sequência de vídeo apenas suporta as origens de entrada Exibição s/fio e Exibição LAN.

Os requisitos mínimos do sistema são os seguintes:

Sistema Operativo:

- Windows  
Microsoft Windows XP™ Home ou Professional Service pack 2/3 (32-bit recomendado), Windows Vista™ 32-bit, ou Windows® 7 Home ou Professional 32-bit ou 64-bit
- MAC  
MacBook Pro e superior, MacOS 10.5 e superior

Requisitos mínimos de Hardware:

- a Processador Dual® Core™ 1,8 GHz ou superior
- b Placa gráfica dedicada com 64 MB VRAM ou superior recomendado
- c 2GB de memória SDRAM DDR ou mais recomendado
- d Gigabit Ethernet
- e Dispositivo Wi-Fi 802.11 b/g/n integrado para ligação WLAN



**NOTA:** Se o seu computador não cumprir com os requisitos mínimos de hardware, a sequência de vídeo pode sofrer atrasos. Cumpra com os requisitos de sistema recomendados para obter um desempenho de sequência de vídeo ideal.



**NOTA:** Se pretender utilizar a funcionalidade sem fios, precisa de instalar o adaptador sem fios opcional. Consulte "Instalar o Dongle Sem Fios Opcional" na página 11.



**NOTA:** Portas / Protocolo para ligação ao projector para projecção através de Ethernet:

UDP:	1047,	(reserva: 1048, 1049)
TCP:	3268, 515, 1688, 1041	(reserva: 389, 8080, 21)

## Formato de suporte de sequência de vídeo

Formato de ficheiro	Formato de vídeo	Resolução máx.	Formato de áudio
MP4, MOV	H.263	FWVGA (854x480)	AAC LC, LPCM
MP4, MOV	H.264	Até 720P30	AAC LC, LPCM, MP3
MP4, MOV	MPEG-4	Até 720P30	AAC LC, LPCM, MP3
ASF	WMV9/VC-1	Até 720P24	WMA

## Activar a rede sem fios ou a LNA no projector

Consulte os “passos 1 a 4 do Instalação da projecção do áudio” em página 71 para obter instruções sobre como activar as funcionalidades sem fios ou LAN.

## Instalar o Software da Aplicação de Rede Sem Fios Dell no Seu Computador

Consulte os “passos 5 a 6 do Instalação da projecção do áudio” em página 73 para obter instruções sobre como instalar o Software da Aplicação de Rede Sem Fios da Dell.

## Inicie a aplicação de rede sem fios

Consulte o “passo 7 do Instalação da projecção do áudio” em página 74 para obter instruções sobre como iniciar a aplicação.

## Iniciar sessão

Consulte o “passo 8 do Instalação da projecção do áudio” em página 75 para obter instruções sobre como iniciar sessão na aplicação.

- 1 Encontra-se agora com sessão iniciada na Aplicação Sem Fios do 7700FullHD. Clique no botão “Modo de vídeo” para mudar para o ecrã do Modo de vídeo.



- 2 Clique em  para seleccionar os ficheiros de vídeo ou de música e iniciar o leitor.

 **NOTA:** Selecciono o ficheiro de vídeo ou música e prima Reproduzir. O projector irá entrar primeiro em modo de hibernação e irá reproduzir o ficheiro de vídeo ou música após alguns segundos.

# Gerir o Projector a Partir da Gestão Web

## Configurar a Definição de Rede

Se o projector estiver conectado a uma rede, pode aceder ao projector através do browser da Internet. Para configurar as definições de rede, consulte "Definições da LAN" na página 47.

## Aceder à Gestão Web

Utilize o Internet Explorer 6.0 e superiores ou o Firefox 2.0 e superiores e introduza o endereço IP. Agora pode aceder à Gestão Web e gerir o projector a partir de uma localização remota.

## Página de Início

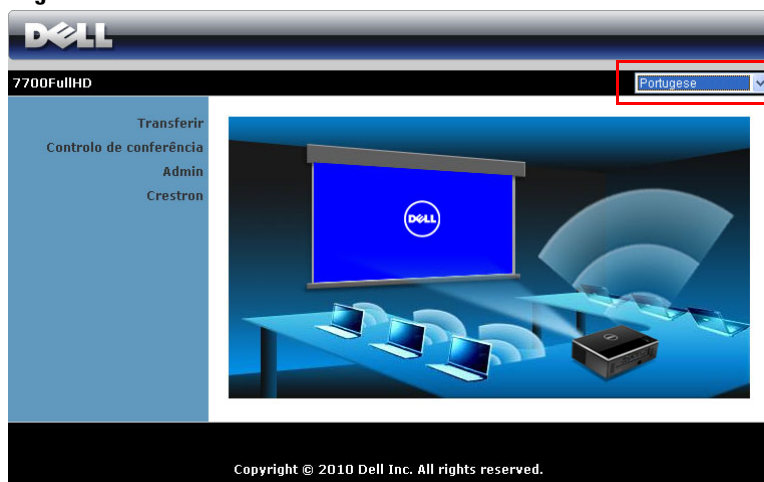

- Aceda à página de Início da Gestão Web ao aceder ao endereço IP do projector através do browser. Consulte "Definições da LAN" na página 47.
- Seleccione o idioma para a gestão Web a partir da lista.
- Clique em qualquer item do menu no separador à esquerda para aceder à página.

## Transferir o Software da Aplicação Sem Fios

Consulte também "Instalação de Rede Sem Fios" na página 55.

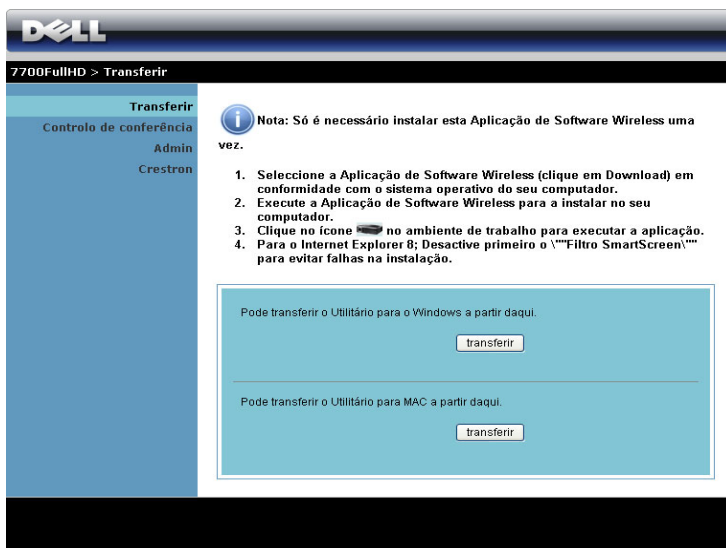

**DELL**

7700FullHD > Transferir

**Transferir**  
Controlo de conferência  
Admin  
Crestren

**Nota:** Só é necessário instalar esta Aplicação de Software Wireless uma vez.

1. Seleccione a Aplicação de Software Wireless (clique em Download) em conformidade com o sistema operativo do seu computador.
2. Execute a Aplicação de Software Wireless para a instalar no seu computador.
3. Clique no ícone  no ambiente de trabalho para executar a aplicação.
4. Para o Internet Explorer 8; Desactive primeiro o "Filtro SmartScreen" para evitar falhas na instalação.

Pode transferir o Utilitário para o Windows a partir daqui.

Pode transferir o Utilitário para MAC a partir daqui.

Clique no botão **Transferir** correspondente ao sistema operativo do seu computador.

## Controlo de conferência



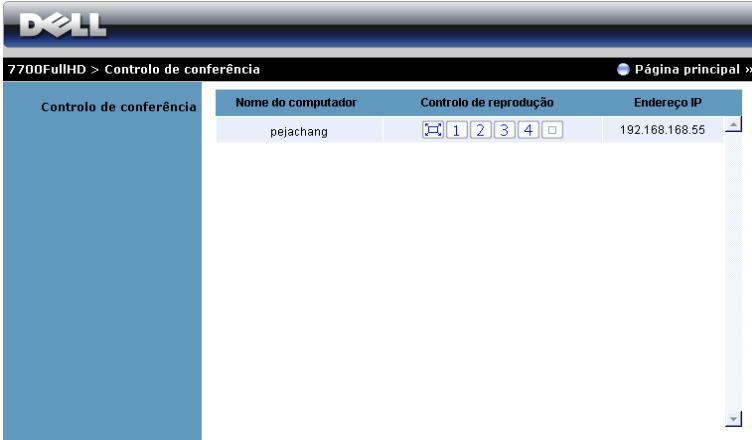



Esta função permite-lhe gerir apresentações de conferência a partir de várias fontes sem usar cabos para o projector, e permite-lhe controlar a forma como cada apresentação é exibida no ecrã.



**NOTA:** Sem o Controlo da Reprodução da Conferência, o último utilizador a premir o botão “Reproduzir” na aplicação assumirá o controlo do ecrã de projecção.

**Nome do computador :** Lista os computadores ligados para o controlo de conferência.

**Controlo de reprodução:** Clique nos botões para controlar a forma como a projecção de cada computador é apresentada no ecrã.

-  Projecção em ecrã inteiro — A apresentação do computador ocupa todo o ecrã.
-  Repartido 1 - A apresentação do computador é apresentada no canto superior esquerdo do ecrã.
-  Repartido 2 - A apresentação do computador é apresentada no canto superior direito do ecrã.
-  Repartido 3 - A apresentação do computador é apresentada no canto inferior esquerdo do ecrã.
-  Repartido 4 - A apresentação do computador é apresentada no canto inferior direito do ecrã.
-  Parar - A projecção do computador é parada.

**Endereço IP:** Apresenta o endereço IP de cada computador.

**NOTA:** Para terminar a conferência clique em **Página principal**.



## Propriedades de Gestão

### Admin

7700FullHD > Admin

Transferir	
Controlo de conferência	
<b>Admin</b>	
Crestron	

Senha admin	<input type="text"/>	Iniciar sessão
PPID	CN-DR54VN-S0081-925-0000	

É necessária uma palavra-passe de administrador para aceder à página de Administração.

- **Senha admin:** Introduza a senha de administrador e clique em **Iniciar sessão**. A senha predefinida é “admin”. Para alterar a senha, consulte a secção "Alterar senhas" na página 86.

## Estado do sistema

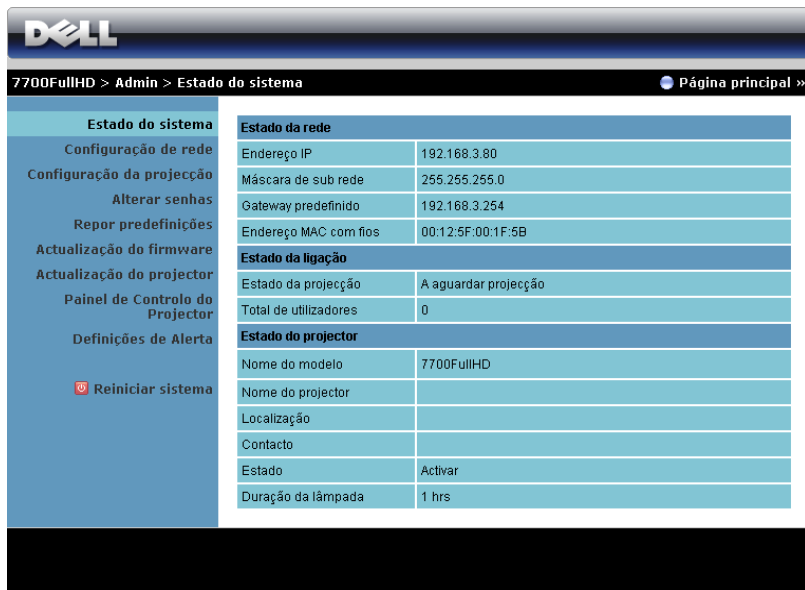

**DELL**

7700FullHD > Admin > Estado do sistema Página principal »

<b>Estado do sistema</b>	<b>Estado da rede</b>
Configuração de rede	Endereço IP: 192.168.3.80
Configuração da projecção	Máscara de sub rede: 255.255.255.0
Alterar senhas	Gateway predefinido: 192.168.3.254
Repor predefinições	Endereço MAC com fios: 00:12:5F:00:1F:5B
Actualização do firmware	<b>Estado da ligação</b>
Actualização do projector	Estado da projecção: A aguardar projecção
Painel de Controlo do Projector	Total de utilizadores: 0
Definições de Alerta	<b>Estado do projector</b>
 Reiniciar sistema	Nome do modelo: 7700FullHD
	Nome do projector:
	Localização:
	Contacto:
	Estado: Activar
	Duração da lâmpada: 1 hrs

Apresenta as informações de Estado da rede, Estado da ligação, e Estado do projector.

## Configuração de rede

Consulte a secção OSD na página 47.

7700FullHD > Admin > Configuração de rede Página principal >>

Estado do sistema  
**Configuração de rede**  
Configuração da projecção  
Alterar senhas  
Repor predefinições  
Actualização do firmware  
Actualização do projectador  
Painel de Controlo do Projector  
Definições de Alerta  
  
Reiniciar sistema

**Configuração IP**  
 Obter automaticamente um endereço IP  
 Usar o seguinte endereço IP  
Endereço IP: 192 168 100 10  
Máscara de sub rede: 255 255 255 0  
Gateway predefinido: 192 168 100 10  
Servidor DNS: 192 168 100 10

**Configuração do servidor DHCP**  
 Auto  Desactivar  
Iniciar IP: 192 168 100 11  
Terminar IP: 192 168 100 254  
Máscara de sub rede: 255 255 255 0  
Gateway predefinido: 192 168 100 10  
Servidor DNS: 192 168 100 10

**Configuração da ligação sem fios**  
LAN sem fios:  Activar  Desactivar  
Região: --- WORLDWIDE ---  
SSID: DELL 7700FullHD  
Transmitir SSID:  Activar  Desactivar  
Canal: Auto  
(Encryption): Desactivar  
Chave: \_\_\_\_\_

**RADIUS Server Setup**  
Endereço IP: 192 168 100 10  
Port: 1812  
Chave: \_\_\_\_\_

**GateKeeper**  
 Autorizar tudo  Bloquear tudo  Só Internet

**Definir Segurança Para SNMP**  
Escrever à comunidade: private

Aplicar Cancelar

### Configuração IP

- Escolha **Obter automaticamente um endereço IP** para atribuir automaticamente um endereço IP ao projector, ou **Usar o seguinte endereço IP** para atribuir um endereço IP manualmente.

### Configuração do servidor DHCP

- Escolha **Auto** para configurar automaticamente as definições de **Iniciar IP**, **Terminar IP**, **Máscara de sub rede**, **Gateway predefinido**, e de endereço de **Servidor DNS** a partir de um servidor DHCP, ou **Desactivar** para desactivar esta função.

### Configuração da ligação sem fios

- Escolha **Activar** para configurar as opções de **Região, SSID, Transmitir SSID, Canal, (Encryption), e Chave**. Escolha **Desactivar** para desactivar a configuração da rede sem fios.

**SSID:** Utilize no máximo 32 caracteres.

**(Encryption):** Pode **Desactivar** a chave WPA ou seleccionar uma cadeia de caracteres de 64-bit ou 128-bit em codificação ASCII ou HEX.

**Chave:** Se a opção Encriptação estiver activada, deverá definir o valor da chave em conformidade com o modo de encriptação que seleccionou.

### RADIUS Server Setup

- Configure as informações de Endereço IP, Port e Chave.

### GateKeeper

- Esta definição tem três opções:

**Autorizar tudo:** Os utilizadores podem aceder à rede do escritório através da rede sem fios do projector.

**Bloquear tudo:** Os utilizadores não podem aceder à rede do escritório através da rede sem fios do projector.

**Só Internet:** O acesso dos utilizadores está bloqueado mas reserva capacidade para ligação à Internet.

### Definir Segurança Para SNMP

- Configurar a informação Escrever à Comunidade.

Clique no botão **Aplicar** para guardar e aplicar as alterações. O projector terá de ser reiniciado para que as alterações se tornem efectivas.

## Configuração da projecção

The screenshot shows the Dell configuration utility for a 7700FullHD projector. The breadcrumb navigation is '7700FullHD > Admin > Configuração da projecção'. The current page is 'Página principal'. The left sidebar contains a menu with options: Estado do sistema, Configuração de rede, Configuração da projecção (highlighted), Alterar senhas, Repor predefinições, Actualização do firmware, Actualização do projectador, Painel de Controlo do Projector, Definições de Alerta, and Reiniciciar sistema. The main content area is divided into two sections: 'Configuração da projecção' and 'Configuração do Projector'. The 'Configuração da projecção' section includes 'Resolução' (720P (1280x720)), 'Código de início de sessão' (with radio buttons for Desactivar, Aleatório (selected), and Utilizar o seguinte código), and a text input field for the custom code. The 'Configuração do Projector' section includes 'Nome do modelo' (7700FullHD), 'Nome do projector' (D05698), 'Localização', and 'Contacto'. At the bottom right, there are 'Aplicar' and 'Cancelar' buttons.

Configuração da projecção	Resolução	720P (1280x720) ▾
	Código de início de sessão	<input type="radio"/> Desactivar <input checked="" type="radio"/> Aleatório <input type="radio"/> Utilizar o seguinte código <input type="text"/>
Configuração do Projector	Nome do modelo	7700FullHD
	Nome do projector	D05698
	Localização	<input type="text"/>
	Contacto	<input type="text"/>

Aplicar Cancelar

### Configuração da projecção

- **Resolução:** Permite-lhe seleccionar a resolução. As opções são: XGA (1024 x 768) e 720p (1280 x 720).
- **Código de início de sessão:** Selecione como pretende que o código de início de sessão seja gerado pelo projector. Esta definição tem três opções:
  - **Desactivar:** Não será necessário Código de início de sessão para iniciar sessão no sistema.
  - **Aleatório:** A predefinição é **Aleatório**. O código de início de sessão será gerado aleatoriamente.
  - **Utilizar o seguinte código:** Introduza um código de 4 dígitos. Este código será usado para iniciar sessão no sistema.

### Configuração do Projector

- Configure as informações de **Nome do modelo**, **Nome do projector**, **Localização**, e **Contacto** (até 21 caracteres para cada campo).

Clique no botão **Aplicar** para guardar e aplicar as alterações. O projector terá de ser reiniciado para que as alterações se tomem efectivas.

## Alterar senhas

The screenshot shows the Dell administration interface for a projector. At the top, there is a navigation bar with the Dell logo on the left and the breadcrumb '7700FullHD > Admin > Alterar senhas' on the right, along with a 'Página principal >>' link. A left-hand menu lists various system settings, with 'Alterar senhas' highlighted. The main content area is titled 'Admin' and contains a form with two input fields: 'Introduzir nova senha' and 'Confirmar nova senha'. An 'Aplicar' button is positioned to the right of the second field.

Admin		
Introduzir nova senha	<input type="text"/>	Aplicar
Confirmar nova senha	<input type="text"/>	

Esta página permite-lhe alterar a senha de administrador.

- **Introduzir nova senha:** Introduza a senha nova.
- **Confirmar nova senha:** Introduza novamente a senha e clique em **Aplicar**.



**NOTA:** Contacte a Dell se se esquecer da sua senha de administrador.

## Repor predefinições

The screenshot shows the Dell Projector Admin interface. At the top, there is a dark blue header with the Dell logo. Below the header, a breadcrumb trail reads "7700FullHD > Admin > Repor predefinições". To the right of the breadcrumb is a link for "Página principal »".

On the left side, there is a vertical navigation menu with the following items: "Estado do sistema", "Configuração de rede", "Configuração da projecção", "Alterar senhas", "Repor predefinições" (highlighted in light blue), "Actualização do firmware", "Actualização do projector", "Painel de Controlo do Projector", "Definições de Alerta", and "Reiniciar sistema" (with a red square icon).

The main content area has a light blue background. It features a warning icon (a yellow triangle with an exclamation mark) and the heading "Repor predefinições". Below the heading, the text reads: "Esta acção restaurará o Wireless/Rede para as predefinições de origem." At the bottom of this section is a button labeled "Aplicar".

Clique no botão **Aplicar** para restaurar todas as definições de redes com e sem fios para as definições predefinidas originais.

## Actualização do firmware

Utilize a página de Actualização do firmware para actualizar o firmware sem fios do seu projector.

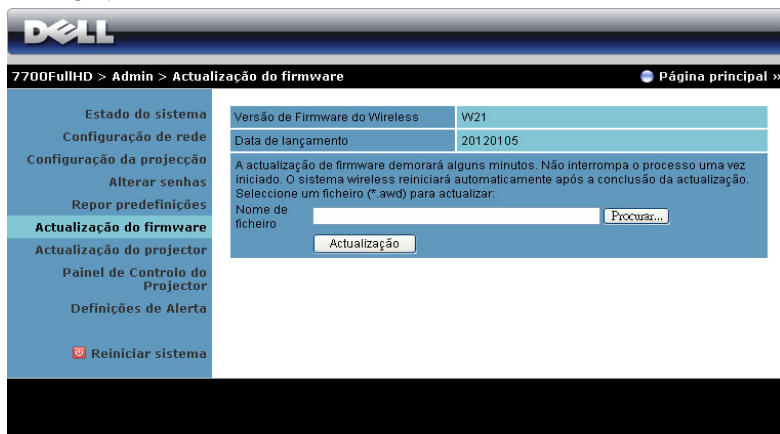

The screenshot shows the Dell projector's OSD interface. At the top, the Dell logo is visible. Below it, the breadcrumb navigation reads "7700FullHD > Admin > Actualização do firmware" and there is a link for "Página principal >>". A left-hand menu lists various system settings, with "Actualização do firmware" highlighted. The main content area displays the current "Versão de Firmware do Wireless" as "W21" and the "Data de lançamento" as "20120105". A warning message states that the update will take several minutes and that the wireless system will restart automatically. Below this, there is a text input field for the "Nome de ficheiro" and a "Procurar..." button. At the bottom of the update section is an "Actualização" button. At the very bottom of the OSD, there is a "Reiniciar sistema" button with a red square icon.

 **NOTA:** Desactive e active a ligação Sem Fios / Rede através do menu OSD para reiniciar a placa de rede do projector após a actualização do firmware.

Para iniciar a actualização do firmware, proceda aos passos seguintes:

- 1 Prima **Procurar** para seleccionar o ficheiro de actualização.
- 2 Clique no botão **Actualização** para iniciar. Aguarde que o sistema actualize o firmware do seu dispositivo.

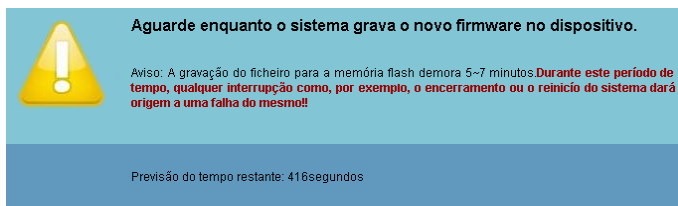

The image shows a warning message box with a yellow triangle icon containing an exclamation mark. The text reads: "Aguarde enquanto o sistema grava o novo firmware no dispositivo." Below this, a smaller warning states: "Aviso: A gravação do ficheiro para a memória flash demora 5~7 minutos. Durante este período de tempo, qualquer interrupção como, por exemplo, o encerramento ou o reinício do sistema dará origem a uma falha do mesmo!" At the bottom of the box, it says "Previsão do tempo restante: 416segundos".

 **CUIDADO:** Não interrompa o processo de actualização uma vez que pode causar erros no sistema!

- 3 Clique em **Confirmar** quando a actualização estiver concluída.

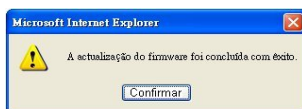



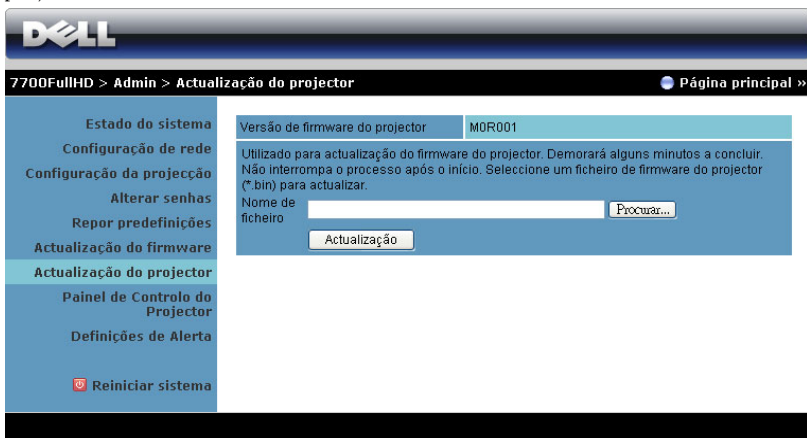

## Actualização do projector

Utilize a página de Actualização do projector para actualizar o firmware do seu projector.



 **NOTA:** Desactive e active a ligação Sem Fios / Rede através do menu OSD para reiniciar a placa de rede do projector após a actualização do firmware.

 **NOTA:** Certifique-se de que o modo de suspensão sem fios se encontra ligado (a predefinição é desligado) e segue estes passos: Definições avançadas -> Definições de Energia -> Sem Fios -> S. Lig.

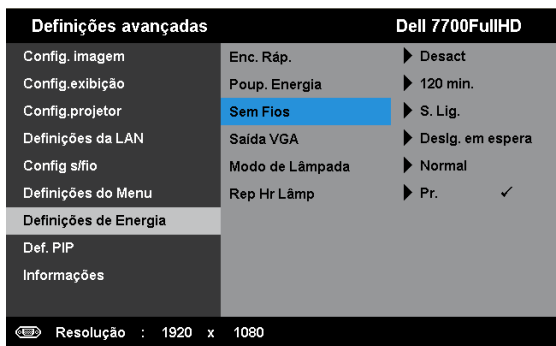



Para iniciar a actualização do firmware, proceda aos passos seguintes:

- 1 Ligue o cabo de alimentação e o projector irá entrar em modo de suspensão.
- 2 Ligue o cabo LAN ao projector e ao computador.
- 3 Abra o browser de Internet e introduza o endereço IP (o endereço IP predefinido é 192.168.100.10).

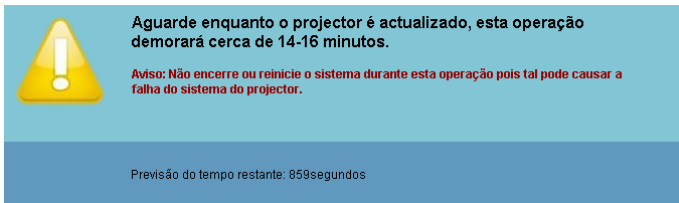
- 4 Na página **Actualização do projector**, prima **Procurar** para seleccionar o ficheiro a actualizar.
- 5 Clique no botão **Actualização** para iniciar. Aguarde que o sistema actualize o firmware do seu dispositivo.



-  **NOTA:** Os LED de **Temperatura** e **Lâmpada** estão ambos acesos (Âmbar).
-  **CUIDADO:** Não interrompa o processo de actualização uma vez que pode causar erros no sistema!
- 6 Clique em **Confirmar** quando a actualização estiver concluída.



## Painel de Controlo do Projector

**DELL**

7700FULLHD > Admin > Painel de Controlo do Projector Página principal »

Estado do sistema  
Configuração de rede  
Configuração da projecção  
Alterar senhas  
Repor predefinições  
Actualização do firmware  
Actualização do projectador

**Painel de Controlo do Projector**

Definições de Alerta  
Reiniciar sistema

### Informação do projector

Estado do projector	Activar	Actualizar
Modo de poupança de energia	120 min. ▾	Alimentação LIGADA Alimentação DESLIGADA
Estado de Alerta	Bom	Limpar

### Controlo de imagem

strOperationMode	<input checked="" type="radio"/> strNormalMode <input type="radio"/> Modo económico
Modo do projector	Projectão frontal-Secretária ▾
Seleccionar origem de sinal	Monitor sem fios ▾
Modo de vídeo	Modo de apresentação ▾
Ecrã vazio	<input type="radio"/> Activar <input checked="" type="radio"/> Desact
Relação de aspecto	<input checked="" type="radio"/> Origem <input type="radio"/> 4:3 <input type="radio"/> Wide
Brilho	46 (0~100) Definir
Contraste	50 (0~100) Definir
Ajuste automático	

### Controlo do áudio

Entrada de Áudio	Sem fios/LAN ▾
Volume	10 (0~20) Definir
Altifalante	<input checked="" type="radio"/> Activar <input type="radio"/> Desact
Pred. fábrica	

### Informação do projector

- **Estado do projector:** Existem cinco estados: Lâmpada Ligada, Modo de Suspensão, Modo de poupança de energia, Arrefecimento e Aquecimento. Clique em **Actualizar** para actualizar o estado e as definições de controlo.
- **Modo de poupança de energia:** A poupança de energia pode ser definida para Desactivada, 30, 60, 90 ou 120 minutos. Para mais informações, consulte a "Poup. Energia" na página 52.
- **Estado de Alerta:** Existem três estados de alerta: Aviso de lâmpada, Aviso de tempo de vida de lâmpada, e aviso de Temperatura. O projector pode entrar no modo de protecção se algum destes alertas estiver activado. Para sair do modo de protecção clique em **Limpar** para limpar o Estado de Alerta antes de ligar o projector.

## Controlo de imagem

- **strOperationMode:** Permite-lhe seleccionar o modo de funcionamento. As duas opções são: strNormal Mode e Modo económico.
- **Modo do projector:** Permite-lhe seleccionar o modo do projector, consoante a forma como o projector estiver montado. Existem quatro modo de projecção: Projecção Frontal-Secretária, Projecção Frontal-Montagem no Tecto, Projecção Posterior-Secretária e Projecção Posterior-Montagem no Tecto
- **Seleccionar origem de sinal:** O menu Seleccionar origem de sinal permite-lhe seleccionar a origem de entrada do seu projector. É possível seleccionar VGA-A, VGA B, S-Video, Vídeo Composto, HDMI-A, HDMI-B, Com. RCA, Exibição s/fio, Monitor USB e Visualizador USB.
- **Modo de vídeo:** Seleccionar um modo para otimizar a imagem apresentada com base na forma como o projector está a ser utilizado:
  - **Apresentação:** Adequado para apresentação de diapositivos.
  - **Brilho:** Brilho e contraste máximos.
  - **Vídeo:** Para visualizar vídeos e fotografias
  - **sRGB:** Proporciona uma representação de cor mais fidedigna.
  - **Person.:** Definições do Utilizador.
- **Ecrã vazio:** É possível seleccionar Activado ou Desactivado.
- **Relação de aspecto:** Permite-lhe seleccionar uma relação de aspecto para ajustar a forma como a imagem é apresentada.
- **Brilho:** Seleccionar o valor para ajustar o brilho da imagem.
- **Contraste:** Seleccionar o valor para ajustar o contraste de visualização.

Clique no botão **Ajuste Automático** para ajustar as definições automaticamente.

## Controlo do áudio

- **Entrada de Áudio:** Seleccionar a origem de entrada. As opções são: Entr. Ana., HDMI-A, HDMI-B e Sem fios / LAN.
- **Volume:** Seleccionar o valor (0~20) para o volume de áudio.
- **Altifalante:** Seleccionar **Activar** para activar a função de áudio ou **Desact** para desactivar a função de áudio.

Clique no botão **Pred. fábrica** para restaurar para as predefinições de fábrica.

## Definições de Alerta

7700FullHD > Admin > Definições de Alerta Página principal »

Estado do sistema  
Configuração de rede  
Configuração da projecção  
Alterar senhas  
Repor predefinições  
Actualização do firmware  
Actualização do projector  
Painel de Controlo do Projector

**Definições de Alerta**

Reiniciar sistema

### Alerta de E-mail

Activar  Desactivar Teste de Alerta de E-mail

Para: [ ] @ [ ]

Cc: [ ] @ [ ]

De: [ ] @ [ ]

Assunto: 7700FullHD-D05696.Alert

### Definições SMTP

Servidor de saída SMTP: [ ]

Nome de utilizador: [ ]

Senha: [ ]

### Condição de alerta

Aviso da lâmpada

Tempo de vida remanescente diminuto

Aviso de temperatura

Guardar

### Alerta de E-mail

- **Alerta de E-mail:** É possível definir se pretende ser notificado por e-mail (Activar) ou não (Desactivar).
- **Para/Cc/De:** Pode introduzir um endereço de e-mail de remetente (De) e destinatários (Para/Cc) para receber notificações quando ocorrer uma falha ou erro.
- **Assunto:** Pode introduzir o assunto do e-mail.

Clique no botão **Teste de Alerta de E-mail** para testar as definições de alerta por e-mail.

### Definições SMTP

- **Servidor de saída SMTP, Nome de utilizador, e Senha** deverão ser facultados pelo administrador de rede ou MIS.

### Condição de alerta

- É possível seleccionar as falhas e avisos que deverão ser notificadas por e-mail. Quando qualquer uma das condições de aviso ocorrer, será enviado um e-mail para os recipientes (Para/Cc).

Clique no botão **Guardar** para guardar as definições.



**NOTA:** O alerta por e-mail destina-se à utilização de um servidor SMTP tradicional com a porta predefinida 25. Não suporta encriptação nem autenticação (SSL ou TLS).

## Reiniciar sistema

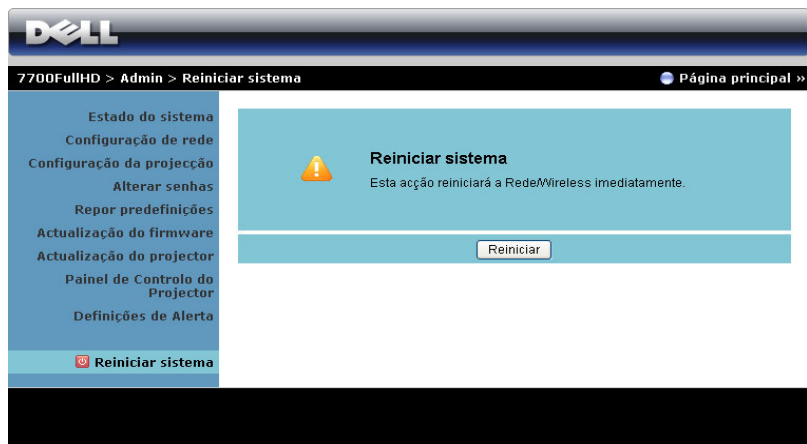

**DELL**

7700FullHD > Admin > Reiniciar sistema Página principal »

- Estado do sistema
- Configuração de rede
- Configuração da projecção
- Alterar senhas
- Repor predefinições
- Actualização do firmware
- Actualização do projecter
- Painel de Controlo do Projector
- Definições de Alerta

**Reiniciar sistema**

**Reiniciar sistema**  
Esta acção reiniciará a Rede/Wireless imediatamente.

Reiniciar

Clique no botão **Reiniciar** para reiniciar o sistema.

## Creston

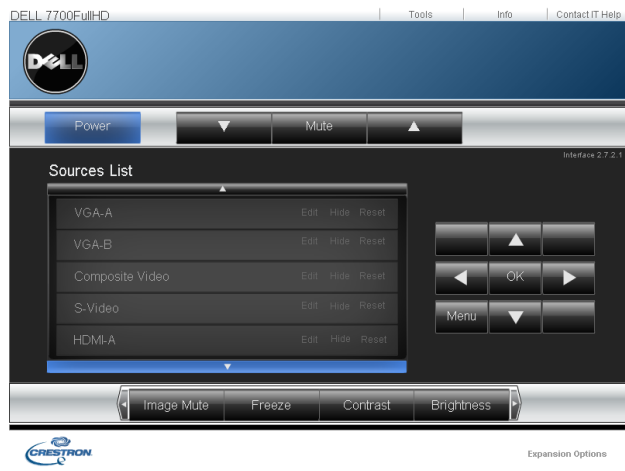

DELL 7700FullHD | Tools | Info | Contact IT Help

**DELL**

Power | Mute

Sources List

VGA-A	Edit	Hide	Reset
VGA-B	Edit	Hide	Reset
Composite Video	Edit	Hide	Reset
S-Video	Edit	Hide	Reset
HDMI-A	Edit	Hide	Reset

Image Mute | Freeze | Contrast | Brightness

Expansion Options

Para a função Creston.

### ***Perguntas Frequentes:***

---

Gostaria de ter acesso remoto ao projector através da Internet. Qual é a melhor configuração para o browser?

Para ter uma configuração otimizada do browser, siga os passos abaixo.

- 1** Abra **Painel de Controlo** → **Opções da Internet** → **Geral** separador → **Ficheiros Temporários da Internet** → **Definições** → **Selecione Todas as visitas às páginas.**
- 2** Uma firewall ou um anti-vírus pode bloquear a aplicação http. Se possível, desligue a firewall/anti-vírus.

---

Gostaria de ter acesso remoto ao projector através da Internet. Que número de porta devo abrir na firewall para esse efeito?

As seguintes são as portas TCP/IP que o projector usa.

UDP/TCP	Porta Número	Descrição
TCP	80	Configuração Web (HTTP)
UDP/TCP	25	SMTP: Usado para direccionamento de e-mails entre servidores de correio
UDP/TCP	161	SNMP: Protocolo de Gestão de Rede Simples
UDP	9131	AMX: Usado para descoberta AMX

---

Porque razão é que não consigo aceder ao projector através da Internet?

- 1** Verifique se o seu computador/portátil está ligado à Internet.
- 2** Verifique junto do seu MIS ou administrador de rede se o seu computador/portátil está na mesma subrede.

---

Porque razão é que não consigo aceder ao servidor SMTP?

- 1** Verifique junto do seu MIS ou administrador de rede se a função de servidor SMTP está aberta para o projector e se o IP atribuído ao projector tem permissão de acesso ao servidor SMTP. O número de porta SMTP do projector é 25, este valor não pode ser alterado.
- 2** Verifique se o servidor de saída SMTP, nome de utilizador, e senha estão devidamente definidas.
- 3** Alguns servidores SMTP verificarão se o endereço de e-mail “De” está em conformidade com o “Nome de utilizador” e “senha”. Por exemplo, se utilizar test@dell.com como endereço de e-mail no campo “De”. Também deverá usar as informações de conta test@dell.com para o Nome de utilizador e a senha no servidor SMTP.

---

Porque razão é que não consigo receber o alerta de teste apesar de o projector ter indicado que o e-mail de teste já foi enviado?

Pode dever-se ao facto de o servidor SMTP ter reconhecido o e-mail de alerta com spam ou devido a restrições do servidor SMTP. Verifique junto do seu MIS ou administrador de rede as definições do servidor SMTP.

---



## **Configuração da Firewall e Perguntas Frequentes**

P: Porque razão não consigo aceder à Página de Gestão Web?

R: A configuração da firewall do seu computador pode estar a bloquear o acesso à Página de Gestão Web. Consulte as seguintes definições de configuração:

---

<b>Protecção da Firewall</b>	<b>Configuração</b>
McAfee Security Center	<ol style="list-style-type: none"><li>1 Inicie o McAfee Security Center (Iniciar &gt; Todos os Programas &gt; McAfee &gt; McAfee Security Center).</li><li>2 No separador <b>personal firewall plus</b> clique em <b>Visualizar a Lista das Aplicações da Internet</b>.</li><li>3 Encontre e seleccione <b>Projector Dell 7700FullHD</b> a partir da lista.</li><li>4 Clique com o botão direito do rato na coluna <b>Permissões</b> correspondente.</li><li>5 Seleccione <b>Permitir Acesso Total</b> a partir do menu de contexto.</li></ol>
Norton AntiVirus	<ol style="list-style-type: none"><li>1 Abra o Norton AntiVirus (Iniciar &gt; Todos os Programas &gt; Norton AntiVirus &gt; Norton AntiVirus).</li><li>2 Clique no menu <b>Opções</b> e seleccione <b>Norton AntiVirus</b>.</li><li>3 Na página de <b>Estado</b> seleccione <b>Internet Worm Protection</b>.</li><li>4 Encontre e seleccione <b>Projector Dell 7700FullHD</b> a partir da lista de programas.</li><li>5 Clique com o botão direito do rato na coluna <b>Acesso à Internet</b> correspondente.</li><li>6 Seleccione <b>Permitir Todos</b> a partir do menu de contexto.</li><li>7 Clique em <b>OK</b>.</li></ol>
Sygate Personal Firewall	<ol style="list-style-type: none"><li>1 Abra a Sygate Personal Firewall (Iniciar &gt; Todos os Programas &gt; Sygate &gt; Sygate Personal Firewall).</li><li>2 A partir da lista de <b>Aplicações em execução</b> encontre e clique com o botão direito do rato sobre <b>Projector Dell 7700FullHD</b>.</li><li>3 Seleccione <b>Permitir</b> a partir do menu de contexto.</li></ol>

---

<b>Protecção da Firewall</b>	<b>Configuração</b>
Firewall do Windows	<ol style="list-style-type: none"> <li><b>1</b> Abra a Firewall do Windows (Iniciar &gt; Todos os Programas &gt; Painel de Controlo). Clique duas vezes sobre a <b>Firewall do Windows</b>.</li> <li><b>2</b> No separador <b>Geral</b> desselecione <b>Não permitir excepções</b>.</li> <li><b>3</b> No separador <b>Excepções</b> clique no botão <b>Adicionar Programa...</b></li> <li><b>4</b> Encontre e selecione <b>Projector Dell 7700FullHD</b> a partir da lista de programas e clique em <b>OK</b>.</li> <li><b>5</b> Clique em <b>OK</b> para confirmar as definições de excepções.</li> </ol>
Zone Alarm	<ol style="list-style-type: none"> <li><b>1</b> Abra a Zone Alarm Firewall (Iniciar &gt; Todos os Programas &gt; Zone Labs &gt; Zone Labs Center).</li> <li><b>2</b> Na página de <b>Controlo do Programa</b> encontre e selecione <b>Projector Dell 7700FullHD</b> a partir da lista.</li> <li><b>3</b> Clique com o botão direito do rato na coluna <b>Acesso de confiança</b> correspondente.</li> <li><b>4</b> Selecione <b>Permitir</b> a partir do menu de contexto.</li> <li><b>5</b> Clique com o botão direito do rato e selecione <b>Permitir</b> para as colunas <b>Acesso à Internet</b>, <b>Servidor de confiança</b>, e <b>Servidor de Internet</b>.</li> </ol>

# Fazer Token da Aplicação

 **NOTA:** Esta funcionalidade aplica-se apenas aos modelos com função sem fios.

O Token da Aplicação permite-lhe a acção de Conectar e Apresentar com um Token USB.

- 1 A partir do software da aplicação, clique em  > Fazer Token da Aplicação.
- 2 É apresentado o seguinte ecrã. Clique em **Seguinte**.



- 3 Conecte uma unidade flash a uma das portas USB do computador. Seleccione a unidade a partir da lista e clique em **Seguinte**.

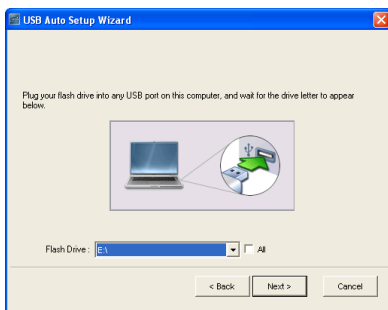

- 4 Clique em **Concluir** para fechar o assistente.



# Resolução de Problemas do Projector

Se tiver problemas com o projector, consulte as seguintes sugestões para resolução de problemas. Se o problema persistir contacte a Dell™ (consulte a secção Contactar a Dell™ na página 115).



---



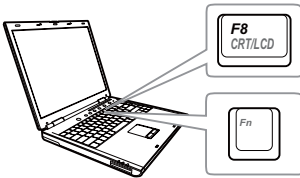

## Problema

Não aparece qualquer imagem no ecrã.



## Solução Possível

- Certifique-se de que a tampa da lente está removida e de que o projector está ligado.
  - Certifique-se de que seleccionou a origem de entrada correcta no menu ORIGEM DE ENTRADA.
  - Certifique-se de que a porta gráfica externa está activada. Se estiver a utilizar um computador portátil Dell™, prima os botões   (Fn+F8). Se estiver a utilizar um computador de outra marca, consulte a respectiva documentação. Se as imagens não forem apresentadas devidamente, queira actualizar o controlador de vídeo do seu computador. Para os computadores Dell, visite o suporte em [support.dell.com](http://support.dell.com).
  - Certifique-se de que todos os cabos estão devidamente ligados. Consulte "Ligar o Projector" na página 10.
  - Certifique-se de que os pinos dos conectores não estão dobrados ou partidos.
  - Certifique-se de que a lâmpada está instalada correctamente (consulte "Substituição da lâmpada" na página 106).
  - Utilize **Padrão teste** em **Config. projetor** do menu **Definições avançadas**. Certifique-se de que as cores do padrão de teste estão correctas.
-

<b>Problema (continuação)</b>	<b>Solução Possível (continuação)</b>
Apresentação parcial ou incorrecta da imagem ou deslocamento da mesma	<p><b>1</b> Prima o botão de <b>Ajuste automático</b> existente no controlo remoto ou no painel de controlo.</p> <p><b>2</b> Se estiver a utilizar um computador portátil Dell™, defina a resolução do computador para Full HD (1920 x 1080):</p> <p><b>a</b> Clique com o botão direito do rato sobre o ambiente de trabalho do Microsoft® Windows®, clique em <b>Propriedades</b> e seleccione o separador <b>Definições</b>.</p> <p><b>b</b> Verifique se a definição para a porta externa do monitor apresenta os valores 1920 x 1080 pixéis.</p> <p><b>c</b> Prima as teclas   (Fn+F8).</p> <p>Se estiver com dificuldade em alterar a resolução, ou se o seu monitor bloquear, reinicie todo o equipamento e o projector.</p> <p>Se não estiver a utilizar um computador portátil Dell™, consulte a documentação de que dispõe. Se as imagens não forem apresentadas devidamente, queira actualizar o controlador de vídeo do seu computador. Para computadores Dell, visite o suporte em <a href="http://support.dell.com">support.dell.com</a>.</p>
O ecrã não mostra a sua apresentação	Se estiver a utilizar um computador portátil Dell, prima os botões   (Fn+F8).
Imagem instável/trémula	Ajuste o rastreamento em <b>Config.exibição</b> do OSD no menu <b>Definições avançadas</b> (apenas no modo PC).
A imagem apresenta uma barra vertical trémula.	Ajuste a frequência em <b>Config.exibição</b> do OSD no menu <b>Definições avançadas</b> (apenas no modo PC).
Cor de imagem incorrecta	<ul style="list-style-type: none"> <li>Se o ecrã receber o sinal de saída errado da placa gráfica, defina o tipo de sinal para <b>RGB</b> em <b>Config. imagem</b> do OSD no menu <b>Definições avançadas</b>.</li> <li>Utilize <b>Padrão teste</b> em <b>Config.projeto</b> do menu <b>Definições avançadas</b>. Certifique-se de que as cores do padrão de teste estão correctas.</li> </ul>

<b>Problema (continuação)</b>	<b>Solução Possível (continuação)</b>
A imagem não está focada	<p><b>1</b> Ajuste o anel de focagem na lente do projector.</p> <p><b>2</b> Certifique-se de que o ecrã de projecção se encontra à distância correcta do projector. (3,28 ft [1,0 m] to 39,37 ft [12,0 m]).</p>
A imagem é ampliada no modo de 16:9 do DVD	<p>O projector detecta automaticamente o formato de entrada do sinal. Manterá a relação de aspecto da imagem projectada de acordo com o formato de entrada do sinal com uma definição Original.</p> <p>Se a imagem ainda estiver esticada, ajuste a relação de aspecto em <b>Config.exibição</b> no menu <b>Definições avançadas</b> do OSD.</p>
A imagem está invertida.	<p>Seleccione a opção <b>Config.projector</b> em <b>Definições avançadas</b> no OSD e ajuste o modo do projector.</p>
A lâmpada queimou ou emite estalidos	<p>Quando a lâmpada atinge o fim da sua vida útil, esta pode queimar ou pode emitir estalidos. Se tal acontecer, o projector não volta a ligar. Para substituir a lâmpada, consulte a secção "Substituição da lâmpada" na página 106.</p>
A luz LÂMPADA está âmbar estável	<p>Se o LED LÂMPADA ficar âmbar estável, substitua a lâmpada.</p>
A luz LÂMPADA está âmbar intermitente	<p>Se a luz LÂMPADA se apresentar em âmbar intermitente, a ligação ao módulo de lâmpada pode estar cortada. Verifique por favor o módulo de lâmpada e certifique-se de que este está devidamente instalado.</p> <p>Se as luzes LÂMPADA e Power estiverem a piscar em âmbar, o controlador da lâmpada e o projector desligar-se-ão automaticamente.</p> <p>Se as luzes LÂMPADA e TEMP estiverem a piscar em âmbar e a luz Power estiver em azul estável, a roda de cores falhou e o projector irá desligar automaticamente.</p> <p>Para sair do modo de protecção, prima e mantenha o botão ALIMENTAÇÃO durante 10 segundos.</p>

<b>Problema (continuação)</b>	<b>Solução Possível (continuação)</b>
O LED LAMP está âmbar estável	O projector sobreaqueceu. O projector desliga-se automaticamente. Volte a ligá-lo após arrefecimento do mesmo. Se o problema persistir, contacte a Dell™.
O LED TEMP está âmbar intermitente	Se a ventoinha do projector falhar, o projector desliga automaticamente. Tente sair do modo do projector ao premir e manter o botão <b>Alimentação</b> durante 10 segundos. Aguarde cerca de 5 minutos por favour e tente ligar o projector novamente. Se o problema persistir, entre em contacto com a Dell™.
Não é apresentada nenhuma informação no ecrã	Experimente premir o botão Menu no painel de controlo durante 15 segundos para desbloquear o menu. Consulte a informação sobre a opção <b>Bloquear menu</b> na página 49.
O controlo remoto não está a funcionar correctamente ou funciona apenas numa área restrita	As pilhas podem estar fracas. Verifique se o feixe laser proveniente do controlo remoto está demasiado fraco. Se tal for o caso, substitua as pilhas gastas por duas pilhas AAA novas.



# Sinais de Orientação

Estado do projector	Descrição	Botões de comando		Indicador	
		Botão de alimentação	TEMP (Âmbar)	LÂMPADA (Âmbar)	
Modo de suspensão	Projector no modo de suspensão. Pronto para ligar.	AZUL Intermitente	Desligado	Desligado	
Modo de aquecimento	O projector precisa de algum tempo para aquecer e ligar.	AZUL	Desligado	Desligado	
Lâmpada ligada	Projector no modo Normal, preparado para apresentar uma imagem.  Nota: O menu não está acessível.	AZUL	Desligado	Desligado	
Modo de arrefecimento	O projector está a arrefecer para desligar.	AZUL	Desligado	Desligado	
A arrefecer antes do modo de Poupança de Energia.	O projector demora 60 segundos a arrefecer antes de entrar no modo de poupança de energia.	ÂMBAR	Desligado	Desligado	
O projector sobreaqueceu	As aberturas de ventilação podem estar bloqueadas, ou a temperatura ambiente é superior a 35 °C. O projector desliga-se automaticamente. Certifique-se de que as entradas de ar não estão bloqueadas e de que a temperatura ambiente está dentro dos valores normais. Se o problema persistir, entre em contacto com a Dell.	Desligado	ÂMBAR	Desligado	
O controlador da lâmpada sobreaqueceu	O controlador da lâmpada sobreaqueceu. As entradas de ar podem estar bloqueadas. O projector desliga-se automaticamente. Volte a ligá-lo após arrefecimento do mesmo. Se o problema persistir, entre em contacto com a Dell.	ÂMBAR	ÂMBAR	Desligado	
Avaria da ventoinha	Uma das ventoinhas falhou. O projector desliga-se automaticamente. Se o problema persistir, entre em contacto com a Dell.	Desligado	ÂMBAR Intermitente	Desligado	
Avaria do controlador da lâmpada	O controlador da lâmpada falhou. O projector desliga-se automaticamente. Desligue o cabo de alimentação após três minutos e volte a ligar o projector. Se o problema persistir, contacte a Dell.	ÂMBAR Intermitente	Desligado	ÂMBAR Intermitente	
Avaria da roda de cores	Não é possível iniciar a roda de cores. O projector falhou e por isso desliga-se automaticamente. Desligue o cabo de alimentação após três minutos e depois volte a ligar o projector. Se o problema persistir, contacte a Dell.	AZUL	ÂMBAR Intermitente	ÂMBAR Intermitente	
Falha da lâmpada	A lâmpada está defeituosa. Substitua a lâmpada.	Desligado	Desligado	ÂMBAR	
Falha – alimentação CC (+12 V)	A alimentação foi interrompida. O projector desliga-se automaticamente. Desligue o cabo de alimentação após três minutos e depois volte a ligar o projector. Se o problema persistir, contacte a Dell.	ÂMBAR Intermitente	ÂMBAR	ÂMBAR	
A ligação ao módulo de lâmpada falhou	A ligação ao módulo de lâmpada pode estar corfada. Verifique por favor o módulo de lâmpada e certifique-se de que este está devidamente instalado. Se o problema persistir, entre em contacto com a Dell.	Desligado	Desligado	ÂMBAR Intermitente	

## Substituição da lâmpada

**⚠ CUIDADO:** Antes de iniciar qualquer dos procedimentos desta secção, siga as Instruções de Segurança conforme descrito em página 8 .

Substitua a lâmpada quando vir a mensagem **"A lâmpada está a aproximar-se do fim da sua vida útil em funcionamento total. Sugerimos a sua substituição! [www.dell.com/lamps](http://www.dell.com/lamps)"** no ecrã. Se o problema persistir mesmo após a substituição da lâmpada, contacte a Dell™. Para mais informações, consulte a secção "Contacte a Dell™" na página 115.

**⚠ CUIDADO:** Utilize uma lâmpada original para assegurar condições de funcionamento apropriadas e seguras para o projector.

**⚠ CUIDADO:** A lâmpada fica muito quente quando está em funcionamento. Não tente substituir a lâmpada até que o projector tenha arrefecido durante pelo menos 30 minutos.

**⚠ CUIDADO:** Não toque na lâmpada ou no vido da mesma seja em que circunstância for. As lâmpadas dos projectores são muito frágeis e podem partir-se se tocar nelas. Os pedaços de vidro partido são aguçados e podem causar ferimentos.

**⚠ CUIDADO:** Se a lâmpada partir, remova todos os pedaços de vidro partido do projector e elimine-os ou recicle-os de acordo com as leis estaduais, locais ou federais. Para mais informações consulte [www.dell.com/hg](http://www.dell.com/hg) .

- 1 Desligue o projector e o respectivo cabo de alimentação.
- 2 Deixe que o projector arrefeça durante pelo menos 30 minutos.
- 3 Desaperte os dois parafusos que seguram a tampa da lâmpada, e remova a tampa.
- 4 Desaperte os dois parafusos que seguram a lâmpada.
- 5 Puxe a lâmpada pela respectiva pega metálica.

**🔧 NOTA:** A Dell™ pode exigir a devolução das lâmpadas substituídas ao abrigo do estipulado na garantia. Caso contrário, contacte a entidade local de recolha de lixo para saber onde fica o local de recolha de lâmpadas usadas mais próximo.

- 6 Substitua a lâmpada por uma nova.

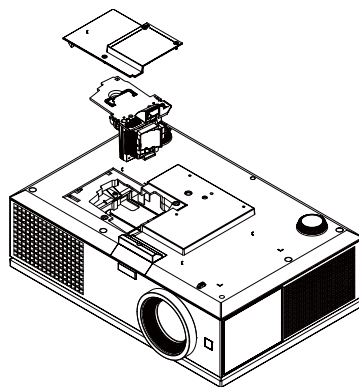

- 7 Aperte os dois parafusos que seguram a lâmpada.
- 8 Reponha a tampa da lâmpada e aperte os dois parafusos.
- 9 Reponha o tempo de utilização da lâmpada seleccionando "Sim" para **Rep Hr Lâmp** em **Definições de Energia** do OSD no menu **Definições avançadas** (consulte Definições de Energia do menu Configurações Avançadas na página 51). Quando for instalado um novo módulo de lâmpada, o projector detecta-o automaticamente e restaura a duração da lâmpada.



**CUIDADO:** Eliminação de lâmpadas (apenas para os Estados Unidos)

 A LÂMPADA NO INTERIOR DESTA PRODUTO CONTÉM MERCÚRIO E DEVE SER REICLADA OU ELIMINADA DE ACORDO COM AS LEIS LOCAIS, REGIONAIS OU NACIONAIS. PARA MAIS INFORMAÇÕES, VISITE O SITE [WWW.DELL.COM/HG](http://WWW.DELL.COM/HG) OU CONTACTE A ELECTRONIC INDUSTRIES ALLIANCE ATRAVÉS DO ENDEREÇO [WWW.EIAE.ORG](http://WWW.EIAE.ORG). PARA OBTER INFORMAÇÕES ESPECÍFICAS ACERCA DA ELIMINAÇÃO DAS LÂMPADAS VISITE O SITE [WWW.LAMPRECYCLE.ORG](http://WWW.LAMPRECYCLE.ORG).

## Especificações

Válvula de Luz	DMD 1080p de 0,95", DarkChip2™
Brilho	Intensidade luminosa de 5000 ANSI lúmen (máx.)
Relação de Contraste	2500:1 (Natural) 10000:1 (Dinâmico) 20000:1 (Estático)
Uniformidade	85% Típico (Norma Japonesa - JBMA)
Número de Pixéis	1920 x 1080 (1080p)
Rel. de aspecto	16:9
Cores apresentadas no ecrã	1,07 mil milhões de cores (com Composição de cores)
Velocidade da Roda de Cores	2X
Lente de Projecção	F-Stop: F/ 2,6~2,9 Distância focal, f=39,12~46,94 mm 1,2X Lente de Zoom manual Relação de projecção = 1,85~2,22 panorâmico e tele Relação de deslocamento: 115 ± 5%
Tamanho do Ecrã de Projecção	20,3~292,9 polegadas (diagonal)
Distância de Projecção	3,28~39,37 pés (1 m ~ 12 m)
Compatibilidade de Vídeo	Vídeo Composto / S-vídeo: NTSC (J, M, 4.43), PAL (B, D, G, H, I, M, N, Nc, 60), SECAM (B, D, G, K, K1, L) Entrada HDMI e Vídeo componente (através de VGA e RCA YPbPr): 1080i/p, 720p, 576i/p, 480i/p
Fonte de Alimentação	CA universal de 100-240 V 50-60 Hz com entrada PFC

Consumo de Energia	<p>Modo normal: 525 W <math>\pm</math> 10% @ 110 Vca</p> <p>Modo eco: 430 W <math>\pm</math> 10% @ 110 Vca</p> <p>Modo de poupança de energia: &lt;20 W (Rede sem fios e Rede activadas)</p> <p>Modo de suspensão: &lt; 0,5 W (Rede, Saída VGA e Função sem fios desactivada)</p>
Áudio	2 altifalantes x 5 watts RMS
Nível de Ruído	39 dB(A) no Modo de funcionamento normal, 36 dB(A) no Modo económico
Peso	7,26 kg (16 lb)
Dimensões (L x A x C)	432 x 135 x 290 mm (17,01 x 5,31 x 11,42 polegadas)

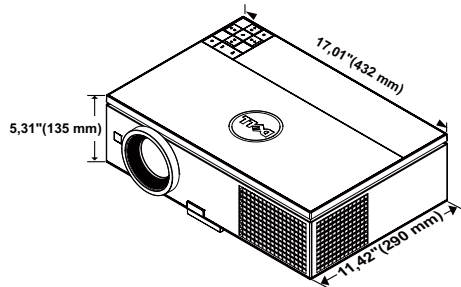

Condições ambientais	<p>Temperatura de funcionamento: 5 °C a 35°C (41°F a 95°F)</p> <p>Humidade: 80 % máximo</p> <p>Temperatura de armazenamento: 0 °C a 60 °C (32 °F a 140 °F)</p> <p>Humidade: 90 % máximo</p> <p>Temperatura de transporte: -20 °C a 60°C (-4 °F a 140°F)</p> <p>Humidade: 90 % máximo</p>
Conectores de entrada/saída (I/O)	<p>Alimentação: Um conector de alimentação CA (3 pinos – entrada C14)</p> <p>Entrada VGA: Dois conectores D-Sub de 15 pinos (Azul), VGA-A e VGA B, para sinais de entrada RGB analógico/Componente.</p> <p>Saída VGA: Um conector D-Sub de 15 pinos (Preto) para loop-through VGA-A.</p>

Entrada de Vídeo componente: Um conjunto de conector RCA (RGB) para sinal de entrada componente.

Entrada S-Vídeo: Um conector S-Vídeo padrão de 4 pinos min-DIN para sinal Y/C.

Entrada de vídeo composto: Um conector RCA Amarelo para sinal CVBS.

Entrada HDMI: Dois conectores HDMI com suporte para HDMI 1.3. Compatível com a especificação HDCP.

Entrada de Áudio Analógico: Um mini conector estéreo de 3,5 mm (Azul).

Saída de áudio variável: Um mini conector estéreo de 3,5 mm (Verde).

Porta USB (Tipo A): Um conector USB para o visualizador de Fotografias/PtG (formato JPG/PPT).

Porta USB (Tipo B): Um conector mini-USB escravo para assistência remota e Um conector USB para o Monitor USB.

Porta RS232: Uma porta D-sub de 9 pinos para comunicação via RS232.

Porta RJ45: Um conector RJ45 para controlo do projector através da rede e visualização LAN.

Saída 12 V: Uma saída de relé máxima de 12 V CC / 200 mA para controlo de ecrã automático.

## Dongle Sem Fios

Norma Sem Fios: IEEE802,11b/g/n

Rede Sem fios: Um conector USB WiFi (tipo A) para o adaptador sem fios (interface USB, opcional).

Sistema Operativo: Windows 7/Vista/XP/2000, MAC OS X

Suporte: Apresentação de diapositivos e controlo do projector.

Permite a ligação de até 30 utilizadores em simultâneo.

Ecrã repartido 4 em 1. Permite a projecção simultânea de 4 diapositivos no ecrã.

Modo de Controlo de Conferência.

Suporta Projecção do Áudio (necessário instalar controlador adicional)

Suporta transmissão de vídeo (até 720p)

## Lâmpada

Lâmpada Philips de 400 W substituível pelo utilizador (vida útil até 2000 horas em modo económico; até 1500 horas em modo normal)



**NOTA:** A especificação de tempo de vida útil da lâmpada para qualquer projector é exclusivamente a medição da degradação de brilho, e não é a especificação do tempo que uma lâmpada leva a falhar e a parar de emitir luz. A vida útil da lâmpada é definido como o tempo que uma amostra de mais de 50 por cento de lâmpadas levam a demonstrar uma diminuição de brilho em aproximadamente 50 por cento do lúmen nominal para a lâmpada especificada. A especificação da vida da lâmpada não é garantida. O período de funcionamento efectivo de uma lâmpada pode variar consoante as condições de utilização e os padrões de utilização. A utilização do projector em condições extremas, que podem incluir ambientes poeirentos, temperaturas elevadas, muitas horas diárias e encerramento forçado, resultará muito seguramente na redução do período de funcionamento ou possível falha da lâmpada.

## Distribuição dos pinos do conector RS232

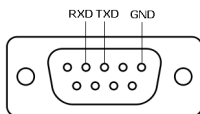

### Protocolo RS232

- Definições de comunicação

Definições de ligação	Valor
Velocidade de Transmissão	19.200
Bits de Dados	8
Paridade	Nenhuma
Bits de Paragem	1

- Tipos de comandos**

Para aceder ao menu OSD e ajustar as definições.

- Sintaxe dos comandos de controlo (do PC para o projector)**

[H][AC][SoP][CRC][ID][SoM][COMMAND]

- Exemplo:** Comando “Ligar” (Enviar primeiro byte menos significativo)

--> 0xBE, 0xEF, 0x10, 0x05, 0x00, 0xC6, 0xFF, 0x11, 0x11, 0x01, 0x00, 0x01

- Lista dos Comandos de Controlo**

Para ver o último código RS232, visite o sítio Web de Suporte da Dell em: [support.dell.com](http://support.dell.com).



## Combinação de fontes PIP

	HDMI-A	HDMI-B	VGA-A	VGA B	Componente
HDMI-A	Não	Não	Sim	Sim	Sim
HDMI-B	Não	Não	Sim	Sim	Sim
VGA-A	Sim	Sim	Não	Não	Não
VGA B	Sim	Sim	Não	Não	Não
Componente	Sim	Sim	Não	Não	Não
S-Video	Sim	Sim	Não	Não	Não
Vídeo Composto	Sim	Sim	Não	Não	Não
Monitor sem fios	Não	Não	Sim	Sim	Sim
Monitor USB	Não	Não	Sim	Sim	Sim
Visualizador USB	Não	Não	Sim	Sim	Sim

	S-Video	Vídeo Composto	Monitor sem fios	Monitor USB	Visualizador USB
HDMI-A	Sim	Sim	Não	Não	Não
HDMI-B	Sim	Sim	Não	Não	Não
VGA-A	Não	Não	Sim	Sim	Sim
VGA B	Não	Não	Sim	Sim	Sim
Componente	Não	Não	Sim	Sim	Sim
S-Video	Não	Não	Sim	Sim	Sim
Vídeo Composto	Não	Não	Sim	Sim	Sim
Monitor sem fios	Sim	Sim	Não	Não	Não
Monitor USB	Sim	Sim	Não	Não	Não
Visualizador USB	Sim	Sim	Não	Não	Não

## Modos de Compatibilidade (Analgógica/Digital)

Resolução	Taxa de Atualização (Hz)	Frequência de Sincronização Horizontal (KHz)	Relógio de Pixéis (MHz)
640 x 350	70,087	31,469	25,175
640 x 480	59,940	31,469	25,175
640 x 480 p60	59,940	31,469	25,175
720 x 480 p60	59,940	31,469	27,000
720 x 576 p50	50,000	31,250	27,000
720 x 400	70,087	31,469	28,322
640 x 480	75,000	37,500	31,500
848 x 480	60,000	31,020	33,750
640 x 480	85,008	43,269	36,000
800 x 600	60,317	37,879	40,000
800 x 600	75,000	46,875	49,500
800 x 600	85,061	53,674	56,250
1024 x 768	60,004	48,363	65,000
1280 x 720 p50	50,000	37,500	74,250
1280 x 720 p60	60,000	45,000	74,250
1920 x 1080 i50	50,000	28,125	74,250
1920 x 1080 i60	60,000	33,750	74,250
1280 x 720	59,855	44,772	74,500
1024 x 768	75,029	60,023	78,750
1280 x 800	59,810	49,702	83,500
1366 x 768	59,790	47,712	85,500
1360 x 768	60,015	47,712	85,500
1024 x 768	84,997	68,677	94,500
1440 x 900	59,887	55,935	106,500
1152 x 864	75,000	67,500	108,000
1280 x 960	60,000	60,000	108,000
1280 x 1024	60,020	63,981	108,000
1152 x 864	85,000	77,095	119,651
1400 x 1050	59,978	65,317	121,750
1280 X 800	84,880	71,554	122,500
1280 x 1024	75,025	79,976	135,000
1440 X 900	74,984	70,635	136,750
1680 x 1050	59,954	65,290	146,250
1280 x 960	85,002	85,938	148,500
1920 x 1080	60,000	67,500	148,500
1400 X 1050	74,867	82,278	156,000
1280 x 1024	85,024	91,146	157,000
1440 X 900	84,842	80,430	157,000
1600 x 1200	60,000	75,000	162,000

# Como contactar a Dell

Para clientes nos Estados Unidos, ligue 800-WWW-DELL (800-999-3355).



**NOTA:** Se não tiver uma ligação de Internet, pode encontrar as informações de contacto na sua factura de compra, etiqueta de embalo, talão, ou catálogo de produto Dell.

A Dell™ faculta várias opções de serviço e suporte on-line e telefónico. A disponibilidade varia consoante o país e o produto, e alguns serviços podem não estar disponíveis na sua área. Para contactar a Dell para vendas, suporte técnico, ou questões de serviço ao cliente:

- 1 Visite [support.dell.com](http://support.dell.com).
- 2 Verifique o seu país ou região no menu pendente **Escolha Um País/Região** no fundo da página.
- 3 Clique em **Contacte-nos** no lado esquerdo da página.
- 4 Selecciona a ligação de serviço ou suporte apropriado consoante a sua necessidade.
- 5 Escolha o método de contactar a Dell que seja da sua conveniência.

# Apêndice: Glossário

**ANSI LÚMEN** — Norma para medição do brilho. É calculado dividindo uma imagem de um metro quadrado em nove rectângulos iguais, medindo a lux (ou brilho), lendo no centro de cada rectângulo, e calculando a média destes nove pontos.

**RELAÇÃO DE ASPECTO** — A relação de aspecto mais popular é a de 4:3 (4 por 3). Os formatos de televisão e de vídeo por computador mais antigos apresentam uma relação de aspecto de 4:3, o que significa que a largura da imagem é  $\frac{4}{3}$  da altura.

**Brilho** — Quantidade de luz emitida por um monitor ou ecrã de projecção ou um dispositivo de projecção. O brilho do projector é medido em ANSI lúmen.

**Temperatura da cor** — A aparência de cor da luz branca. Temperatura da cor baixa implica uma luz mais quente (mais amarela/vermelha) enquanto que uma temperatura da cor alta implica uma luz mais fria (mais azul). A unidade padrão para a temperatura da cor é o Kelvin (K).

**Vídeo Componente** — Um método de transmissão de vídeo de qualidade num formato que consiste no sinal luminescente e em dois sinais de prominência separados e são definidos como Y'Pb'Pr' para o sinal componente analógico e como Y'Cb'Cr' para o sinal componente digital. O vídeo componente está também disponível nos leitores de DVD.

**Vídeo Composto** — Um sinal de vídeo que combina a luma (brilho), chroma (cor), burst (referência de cor), e sync (sinais de sincronização horizontal e vertical) num sinal de onda transportado num único par de fios. Existem três tipos de formatos, nomeadamente, NTSC, PAL e SECAM.

**Resolução Comprimida** — Se as imagens de entrada forem de maior resolução do que a resolução nativa do projector, a imagem resultante será ajustada para a resolução nativa do projector. A natureza de compressão num dispositivo digital implica que algum conteúdo da imagem seja perdido.

**Relação de contraste**— Gama de valores claros e escuros de uma imagem, ou a relação entre os seus valores máximos e mínimos. A indústria dos projectores utiliza dois métodos para medição desta relação.

- 1 *Full on/off* — mede a intensidade da luz produzida por uma imagem toda branca (Full on) e a intensidade da luz produzida por uma imagem toda negra (Full off).
- 2 *ANSI* - mede um padrão de 16 rectângulos pretos e brancos alternados. A intensidade média da luz produzida por um rectângulo branco dividida pela intensidade média da luz produzida pelos rectângulos pretos para determinar a relação de contraste ANSI.

O contraste *Full On/Off* apresenta sempre valores superiores ao contraste ANSI para o mesmo projector.

**dB** — decibél — Unidade utilizada para expressar a diferença relativa em termos da potência ou intensidade, geralmente entre dois sinais acústicos ou eléctricos, igual a dez vezes o logaritmo comum da relação dos dois níveis.

**Diagonal do ecrã** — Método para medição do tamanho de um ecr ou de uma imagem projectada. A medição é feita a partir de um canto até ao canto oposto. Um ecrã de 2,7 m de altura por 3,7 m de largura, tem uma diagonal de 4,6 m. Este documento assume que as dimensões diagonais são para a relação tradicional de 4:3 da imagem de computador, conforme exemplificado acima.

**DHCP** — Protocolo de Configuração de Anfitrião Dinâmico — Protocolo de rede que permite que um servidor atribua automaticamente um endereço TCP/IP a um dispositivo.

**DLP**<sup>®</sup> — Processamento digital de luz—Tecnologia de ecrã reflexivo desenvolvida pela Texas Instruments e que utiliza pequenos espelhos manipulados. A luz passa através de um filtro de cor e é enviada para os espelhos DLP que dispõem as cores RGB de maneira a formarem uma imagem projectada no ecrã, este sistema de espelhos é também conhecido como DMD.

**DMD** — Dispositivo Digital de Micro-Espelhos — Cada DMD é composto por milhares de espelhos feitos de uma liga de alumínio inclinados e microscópicos montados num suporte oculto.

**DNS** — Sistema de Nome de Domínio — Serviço de Internet que traduz nomes de domínio em endereços IP.

**Distância focal** — Distância que vai da superfície da lente até ao ponto de focagem.

**Frequência** — Taxa de repetição dos sinais eléctricos medida em ciclos por segundo. Expressa em Hz (Hertz).

**HDCP** — Protecção de Banda Larga para Conteúdo Digital — Especificação desenvolvida pela Intel™ Corporation para proteger o entretenimento digital através de uma interface digital, como DVI, HDMI.

**HDMI** — Interface Multimédia de Alta Resolução — Transporta vídeo de alta definição comprimido assim como áudio digital e dados de controlo do dispositivo num único conector.

**Hz (Hertz)** — Unidade de frequência.

**IEEE802.11** — Conjunto de normas para comunicação redes de área local sem fios (WLAN). 802.11b/g/n usa a banda de 2,4 GHz.

**Correcção keystone** — Dispositivo que corrige a distorção de uma imagem projectada (geralmente, a parte de cima da imagem apresenta-se larga e a parte de baixo estreita) devido ao ângulo incorrecto de posicionamento do projector.

**Distância máxima** — Distância entre o projector e o ecrã e que permite ao projector projectar uma imagem que seja visível (suficientemente clara) numa sala escura.

**Tamanho máximo da imagem** — Tamanho máximo de uma imagem projectada por um projector numa sala às escuras. Este tamanho é geralmente limitado pelo alcance focal dos elementos ópticos.

**Distância mínima**—Menor distância a que um projector pode focar uma imagem no ecrã.

**NTSC** — National Television Standards Committee (Comité do Sistema Nacional de Televisão). Padrão Norte-Americano para vídeo e transmissão, com um formato de vídeo de 525 linhas a 30 imagens por segundo.

**PAL** — Phase Alternating Line (Linha com Alternância de Fase). Um padrão Europeu para vídeo e transmissão, com um formato de vídeo de 625 linhas a 25 imagens por segundo.

**Inverter imagem** — Capacidade que permite inverter a imagem na horizontal. Num ambiente de projecção frontal normal, o texto, os gráficos, etc. apresentam-se ao contrário. A inversão da imagem é utilizada numa situação de projecção posterior.

**RGB** — Red (Vermelho), Green (Verde), Blue (Azul)— Designação utilizada geralmente para descrever um monitor que requer sinais separados para cada uma destas três cores.

**S-Vídeo** — Norma de transmissão de vídeo que utiliza um conector mini-DIN de 4 pinos para enviar a informação de vídeo através de dois cabos de sinal designados como luminância (brilho, Y) e crominância (cor, C). A norma S-Vídeo é também referida como Y/C.

**SECAM** — Um padrão Francês e Internacional para vídeo e transmissão, proximamente relacionado com o PAL mas com um método diferente de envio de informação de cor.

**SSID** — Service Set Identifiers (Conjunto de Identificadores do Serviço) — Nome usado para identificar a LAN sem fios específica à qual o utilizador pretende conectar.

**SVGA** — Super Video Graphics Array — 800 x 600 pixéis.

**SXGA** — Super Extended Graphics Array — 1280 x 1024 pixéis.

**UXGA** — Ultra Extended Graphics Array — 1600 x 1200 pixéis.

**VGA**— Video Graphics Array—640 x 480 pixéis.

**WEP** — Wired Equivalent Privacy (Privacidade Equivalente a Rede Com Fios) — Método para a encriptação de dados de comunicação. A chave de encriptação é criada e comunicada apenas ao utilizador em actividade, de forma que os dados de comunicação não podem ser descodificados por terceiros.

**XGA** — Extended Video Graphics Array — 1024 x 768 pixéis.

**WXGA** — Wide Extended Graphics Array — 1280 x 800 pixéis.

**1080p** — 1080p é a identificação resumida para um conjunto de modos de vídeo de alta definição HDTV caracterizados por 1080 linhas horizontais de resolução e varrimento progressivo, o que significa que a imagem não é entrelaçada como no caso de uma exibição normal em 1080i.

**Lente de zoom** — Lente com uma distância focal variável que permite ao operador ampliar ou reduzir a imagem.

**Relação da lente de zoom** —Diferença entre a imagem mais pequena e a imagem maior que uma lente consegue projectar a partir de uma distância fixa. Por exemplo, uma taxa de 1,4:1 significa que uma imagem de 3 m sem zoom mediria 4 m com o zoom no máximo.

# Índice

## A

- Ajustamento da Imagem Projectada 26
  - Baixar o Projector 26
    - baixar o projector
      - Pé elevatório 26
  - Roda para ajustamento da inclinação 26
- Botão de elevação 26
- Elevar o Projector 26
- Ajustamento do Zoom e da Focagem do Projector 27
  - Anel de focagem 27
  - Anel de zoom 27
  - Bloqueio de deslocamento da lente 27
  - Botão de deslocamento horizontal da lente 27
  - Botão de deslocamento vertical da lente 27
  - Porta lateral 27
- assistência
  - como contactar a Dell 115

## C

- Contactar a Dell 7, 104, 106
- Controlo Remoto 32
  - Receptor IV (Infravermelhos) 31

## D

- Dell
  - Contactos 115

## E

- Especificações
  - Áudio 109
  - Brilho 108
  - Compatibilidade de Vídeo 108
  - Condições ambientais 109
  - Conectores de entrada/saída (I/O) 109
  - Consumo de Energia 109
  - Cores apresentadas no ecrã 108
  - Dimensões 109
  - Distância de Projecção 108
  - Fonte de Alimentação 108
  - Lente de Projecção 108
  - Nível de Ruído 109
  - Número de Pixéis 108
  - Peso 109
  - Protocolo RS232 112
  - Relação de Contraste 108
  - Tamanho do Ecrã de Projecção 108
  - Uniformidade 108
  - Válvula de Luz 108
  - Velocidade da Roda de Cores 108



## L

- Ligação do Projector ao Computador 12
    - Cabo 3 RCA para Vídeo
      - Componente 3 RCA (Macho para Macho) 20
    - Cabo de alimentação 12, 13, 14, 15, 17, 18, 19, 20, 21, 22, 23, 24
    - Cabo de HDMI 21, 22
    - Cabo de sinal de vídeo composto 18
    - Cabo RS232 (D-sub de 9 pinos fêmea para inversor de fase pino 2-3 fêmea) 14, 24
    - Cabo S-Vídeo 17
    - Cabo USB para USB 12
    - Cabo USB-A para USB-B 15
    - Cabo VGA para VGA 12, 13
    - Cabo VGA para YPbPr 19
  - Ecrã de projecção motorizado 23
  - Ficha 12 V CC 23
  - Ligação a um Computador com um cabo RS232 14, 15
  - Ligação com um Cabo de HDMI 21
  - Ligação com um Cabo de sinal
    - Componente 19
  - Ligação com um cabo de sinal composto 18
  - Ligação com um Cabo S-Vídeo 17
- Ligar/Desligar o Projector
- Desligar o Projector 25
  - Ligar o Projector 25

## N

- números de telefone 115

## O

- OSD (Informação Apresentada no Ecrã) 37
  - AJUDA 54
  - AJUSTE AUTOMÁTICO 38
  - BRILHO/CONTR. 39
  - DEFINIÇÕES AVANÇADAS 40
  - ENTRADA DE ÁUDIO 40
  - IDIOMA 54
  - MODO DE VÍDEO 39
  - ORIGEM DE ENTRADA 37
  - ORIGEM DE ENTRADA MÚLTIPLOS MONITORES 38
  - VOLUME 40

## P

- Painel de Controlo 30
- Portas de Ligação
  - Conector de entrada de áudio 10
  - Conector de entrada de vídeo componente 10
  - Conector de entrada VGA B (D-sub) 10
  - Conector de entrada VGA-A (D-sub) 10
  - Conector de Monitor USB Tipo USB-A 10
  - Conector de Monitor USB Tipo USB-B 10

Conector de saída CC +12 V	10	Tampa da lente	8
Conector de saída de áudio	10		
Conector de saída VGA-A (monitor loop-through)	10		
Conector de vídeo composto	10		
Conector do cabo de alimentação	10		
Conector HDMI-A	10		
Conector HDMI-B	10		
Conector mini-USB (Mini Tipo B) para controlo remoto	10		
Conector RJ45	10		
Conector RS232 (D-sub)	10		
Conector S-Vídeo	10		
Conector WiFi USB (Tipo A)	10		
Ranhura de cabo de segurança	10		

## **R**

Resolução de problemas	101
Contactar a Dell	101

## **S**

Substituição da lâmpada	106
-------------------------	-----

## **U**

Unidade Principal	8
Botão de elevação para ajustamentos de altura	8
Botão de focagem	8
Lente	8
Painel de controlo	8
Receptor IV (Infravermelhos)	8